



*coffeeing the World*



## **Silvia / Silvia E**

User Manual  
Bedienungsanleitung  
Mode d'emploi

Manuale d'uso  
Manual do usuário  
Manual de instrucciones

# Dear customer

Verehrte Kundin, verehrter Kunde

Chère cliente, cher client

First of all, we thank you for choosing RANCILIO.

We are confident that the product you have purchased will meet all your expectations. The coffee machine you are about to use is the outcome of extensive research and development. It is the most efficient, user-friendly and well designed machine of its kind.

This manual outlines the correct use and maintenance and will help you to get the best results from your machine. We hope you will find our explanations clear and we may continue to earn your business in the future.

The machines in the SILVIA series have been designed to prepare espresso and other hot beverages for domestic use.

*Wir danken Ihnen, dass Sie sich für RANCILIO entschieden haben. Wir sind überzeugt, dass das Produkt, das Sie erworben haben, alle Ihre Erwartungen erfüllen wird. Diese Kaffeemaschine ist das Ergebnis sorgfältiger Forschung und Entwicklung. Wir legen besonderen Wert auf Leistungsfähigkeit, Benutzerfreundlichkeit und Design.*

*Die Bedienungsanleitung wird Ihnen helfen Ihre Kaffeemaschine ordnungsgemäss zu bedienen, zu verstehen und das beste Ergebnis zu erzielen. Wir hoffen, unsere Erklärungen sind klar und verständlich und wir dürfen Sie auch in Zukunft zu unseren geschätzten Kunden zählen.*

*Die Maschinen der Serie SILVIA sind speziell zur Zubereitung von Kaffee und warmen Getränken für den Gebrauch im Haushalt entwickelt.*

*Tout d'abord merci d'avoir choisi RANCILIO.*

*Nous avons l'assurance que le produit que vous venez d'acheter vous donnera entière satisfaction, tout comme tous nos autres produits sont conçus pour le faire. Le produit que vous allez utiliser est l'aboutissement de minutieux travaux de recherche et d'essais. RANCILIO garantit que l'équipement fourni offre une fonctionnalité, une sécurité et une satisfaction maximales par rapport aux produits actuellement sur le marché, à la fois en termes de design et de performances. Ce livret d'instructions qui explique comment utiliser et entretenir correctement votre produit vous aidera à obtenir les meilleurs résultats d'utilisation possibles. Nous espérons que nos explications sont faciles à comprendre et que vous resterez l'un de nos fidèles clients à l'avenir.*

*Les machines de la série SILVIA ont été conçues pour préparer des cafés espresso et d'autres boissons chaudes à usage domestiques.*

# Structure

Gliederung

Structure

## Safety instructions

Sicherheitshinweise

Consignes de sécurité ..... 4

## Overview

Übersicht

Vue d'ensemble ..... 8

## Silvia E

Silvia E

Silvia E ..... 10

## Set up the coffee machine

Aufstellen der Kaffeemaschine

Installer la machine ..... 12

## Switch ON/OFF

Ein-/Ausschalten

Mise en marche/arrêt ..... 14

## Use

Gebrauch

Utilisation ..... 16

## Daily cleaning

Tägliche Reinigung

Nettoyage quotidien ..... 20

## Daily cleaning of steam wand

Tägliche Reinigung Dampfhahn

Nettoyage quotidien de la lance vapeur ..... 22

## Storing the machine

Maschine ausser Betrieb setzen

Cesser d'utiliser la machine ..... 24

## Pump pressure adjustment

Einstellung des Pumpendrucks

Réglage de la pression de la pompe ..... 26

## Reset the safety thermostat

Rückstellen des Thermostates

Remettre à zéro le thermostat de sécurité ..... 26

## What if...

Was tun wenn...

Que faire si ..... 28

## Technical data

Technische Daten

Caractéristiques techniques ..... 30

## Legal information

Gesetzliche Hinweise

Mentions légales ..... 31

## Electric diagram

Elektroschema

Schéma électrique ..... 32

## Hydraulic diagram

Hydraulikschema

Schéma hydraulique ..... 34

# Gentile cliente

*Estimado cliente*

*Caro cliente*

Grazie per averci accordato la Sua fiducia.

Siamo sicuri che il prodotto che Lei ha acquistato risponderà in pieno alle Sue aspettative. Il prodotto che Lei si accinge ad usare è il risultato di approfonditi studi e meticolose sperimentazioni ed è quanto di più funzionale, sicuro ed apprezzabile, anche sotto il profilo del design, si possa trovare sul mercato.

Questo manuale per il corretto uso e manutenzione La aiuterà a sfruttare al meglio la sua macchina. Sperando che trovi chiare le nostre spiegazioni, ci auguriamo di poterLa sempre annoverare tra i nostri clienti.

Le macchine della serie SILVIA sono realizzate per la preparazione di caffè espresso e bevande calde in ambito domestico.

*Ante todo, queremos agradecerle por haber elegido RANCILIO.*

*Estamos seguros de que el producto que ha adquirido cumplirá con todas sus expectativas. La máquina de café que está a punto de utilizar es el resultado de extensas actividades de investigación y desarrollo. Es la que ofrece el mejor rendimiento, es la más fácil de usar y la mejor diseñada de su clase.*

*Este manual de instrucciones, en el que se explica la manera correcta de utilizar y mantener su máquina de café, le ayudará a obtener los mejores resultados. Esperamos que nuestras explicaciones le parezcan claras y fáciles de comprender y que siga siendo en el futuro uno de nuestros fieles clientes.*

*Las máquinas de la serie SILVIA han sido diseñadas para preparar café espresso y otras bebidas calientes de uso doméstico.*

*Em primeiro lugar, obrigado por seleccionar a RANCILIO.*

*Estamos confiantes de que o produto que adquiriu irá dar resposta a todas as suas expectativas. A máquina de café que está prestes a utilizar é o resultado de uma investigação e desenvolvimento extensivos. Trata-se da máquina mais eficiente, fácil de utilizar e bem concebida do seu género.*

*Este manual descreve a utilização e manutenção correctas e irá ajudá-lo a obter os melhores resultados da sua máquina. Esperamos que considere as nossas explicações claras e que possamos continuar a contar com a sua empresa no futuro.*

*As máquinas da série SILVIA foram concebidas para preparar café expresso e outras bebidas quentes para utilização doméstica.*

# Struttura

*Estructura*

*Estrutura*

## Istruzioni di sicurezza

*Instrucciones de seguridad*

*Instruções de segurança*..... 5

## Vista generale

*Visión de conjunto*

*Perspetiva geral* ..... 9

## Silvia E

*Silvia E*

*Silvia E*..... 11

## Installazione della macchina

*Instalar la máquina*

*Montagem da máquina* ..... 13

## Accensione/Spengimento

*Encendido/Apagado*

*Interruptor ON/OFF*..... 15

## Uso

*Utilización*

*Utilização*..... 17

## Pulizia giornaliera

*Limpieza diaria*

*Limpeza diária* ..... 21

## Pulizia giornaliera di lancia vapore

*Limpieza diaria de la lanza de vapor*

*Limpeza diária da vareta de vapor* ..... 23

## Messa fuori servizio

*Dejar de utilizar la máquina*

*Parar de utilizar a máquina* ..... 25

## Regolazione della pressione della pompa

*Ajuste de la presión de la bomba*

*Regular a pressão da bomba* ..... 27

## Riarmare il termostato di sicurezza

*Rearmar el termostato de seguridad*

*Reiniciar o termóstato de segurança*..... 27

## Cosa fare se...

*Que hacer si...*

*E se*..... 29

## Dati tecnici

*Datos técnicos*

*Dados técnicos*..... 30

## Informazioni legali

*Información legal*

*Informação jurídica* ..... 31

## Schemi elettrici

*Diagrama eléctrico*

*Esquema eléctrico* ..... 32

## Schemi idraulici

*Diagrama hidráulico*

*Esquema hidráulico*..... 34

# Safety instructions

Sicherheitshinweise

Consignes de sécurité

-  The appliance is not to be used by children under 8 years old or persons with reduced physical, sensory or mental capabilities, or lack of experience and knowledge, unless they have been given supervision or instruction.

*Das Gerät darf nicht von Kindern unter 8 Jahren oder Personen mit eingeschränkten physischen, sensorischen oder geistigen Fähigkeiten oder Mangel an Erfahrung und Wissen benutzt werden, es sei denn, sie werden bei der Nutzung angeleitet oder beaufsichtigt.*

*Cet appareil n'est pas prévu pour être utilisé par des enfants moins de 8 ans ou des personnes dont les capacités physiques, sensorielles ou mentales sont réduites, ou des personnes dénuées d'expérience ou de connaissance, sauf si elles ont pu bénéficier d'une surveillance ou d'instructions.*

-  Children should not play with the machine, whether they are supervised or unsupervised.

*Kinder müssen überwacht werden, damit sie nicht mit der Maschine spielen.*

*Il convient de surveiller les enfants pour s'assurer qu'ils ne jouent pas avec la machine.*

-  Keep the packed machine in a dry place, not exposed to environmental elements and in conditions in which the temperature does not go below 5 °C.

*Die verpackte Maschine muss an einem trockenen, vor Witterungseinflüssen geschützten Ort gelagert werden. Die Umgebungstemperatur darf nicht unter 5 °C fallen.*

*Stocker la machine emballée dans un endroit sec, non exposé aux intempéries et où la température ne descend pas au-dessous de 5 °C.*

-  Do not place heavy items on the packaging. Do not stack more than three items of the same kind.

*Es dürfen nicht mehr als drei verpackte Maschinen desselben Typs aufeinander gestapelt und keine schweren Gegenstände auf den Kisten gelagert werden.*

*Ne pas poser d'objets lourds sur l'emballage. Ne pas empiler plus de trois articles de même nature.*

-  Don't leave the packing elements (plastic bags, expanded polystyrene, nails, cardboard, etc.) within the reach of children, as these elements are potential sources of danger.

*Verpackungselemente (Plastiksäcke, Schaumstoffe, Nägel, Kartons, usw.) dürfen Kindern nicht zugänglich gemacht werden, da sie eine potentielle Gefahrenquelle darstellen.*

*Tenir le matériel d'emballage (sacs en plastique, polystyrène expansé, clous, cartons, etc.) hors de portée des enfants car il constitue une source potentielle de danger.*

-  If liquids inside the machine freeze, leave the coffee machine in a place with a minimum temperature of 20 °C for at least 20 minutes before switching it on.

*Sollte Flüssigkeit im Inneren der Maschine gefrieren, lassen Sie die Kaffeemaschine an einem Ort mit einer Temperatur von nicht unter 20 °C mindestens 20 Minuten vor dem Einschalten stehen.*

*Si du liquide gèle à l'intérieur de la machine, laisser la machine à café dans un lieu avec une température égale ou supérieure à 20 °C pendant au moins 20 minutes avant de l'utiliser.*

-  Do not cover with cloths, etc.

*Nicht mit Tüchern abdecken.*

*Ne pas recouvrir avec des chiffons, etc.*

-  Never put any vessels filled with liquid on top of the machine.

*Nie mit Flüssigkeiten gefüllte Gefäße auf das Gerät stellen.*

*Ne jamais placer de récipients remplis de liquide sur la machine.*

-  Improper installation and use can cause damage to people, animals and things for which the manufacturer cannot be considered responsible.

*Unsachgemässe Installation und Gebrauch kann zu Personen-, Tier- und Sachschäden führen, für die der Hersteller nicht verantwortlich gemacht werden kann.*

*Installation et l'utilisation non réalisée dans les règles peut blesser des personnes et animaux et endommager des biens. Dans ce cas, le fabricant décline toute responsabilité.*

-  Leave enough free space around the machine to facilitate its use and the performance of any maintenance operations.

*Zur einfacheren Bedienung und für Wartungsarbeiten genügend Freiraum um die Maschine lassen.*

*Laisser suffisamment d'espace libre autour de la machine pour faciliter son utilisation et l'exécution de toute opération de maintenance.*

-  Install the machine on a flat, stable, dry and water repellent surface (laminated, steel, ceramic, etc.) away from heat sources (oven, cooking stove, fireplace, etc.) and in conditions in which the temperature may not go below 5 °C (41° F). KEEP WARM.



*Maschine auf einer ebenen, stabilen, trockenen und wasserabweisenden Oberfläche (Laminat, Stahl, Keramik, usw.) installieren. Nicht in der Nähe von Wärmequellen (Ofen, Herd, Kamin, usw.) aufstellen. Die Umgebungstemperatur darf nicht unter 5 °C fallen. MASCHINE VOR FROST SCHÜTZEN!*

*Installer la machine sur une surface plane, sèche, stable et hydrophobe (laminé, acier, céramique, etc.) à l'écart des sources de chaleur (four, plan de cuisson, cheminée, etc.) et où la température ne descend pas au-dessous de 5°C. LA MACHINE CRAINT LE GEL.*

# Istruzioni di sicurezza

Instrucciones de seguridad

Instruções de segurança

-  L'apparecchio non deve essere usato da bambini o da persone con capacità fisiche, sensoriali o mentali ridotte o privi di esperienza e conoscenza dell'apparecchio, salvo che non siano sorvegliati o che non siano stati opportunamente istruiti.  
*El aparato no deberá ser utilizado por niños ni por personas con capacidades físicas, sensoriales o mentales reducidas, o sin experiencia o conocimiento, salvo que a éstas se les supervise o instruya.*  
*O equipamento não deve ser utilizado por crianças, pessoas com capacidades físicas, sensoriais ou mentais reduzidas ou com falta de experiência e conhecimentos, excepto se tiverem supervisão ou recebido formação.*
-  Controllare che i bambini non giochino con l'apparecchio.  
*Los niños no deberán jugar jamás con la máquina, ni vigilados ni sin vigilar.*  
*As crianças não devem brincar com a máquina, quer sob ou sem supervisão.*
-  La macchina imballata va immagazzinata in un luogo riparato dalle intemperie, asciutto e privo di umidità. La temperatura non deve essere inferiore a +5 °C.  
*Mantener la máquina empaquetada en un lugar seco, no expuesto a elementos medioambientales y en condiciones en las cuales la temperatura no descienda a menos de 5 °C.*  
*Manter a máquina embalada num local seco, não exposto a elementos ambientais e em condições de temperatura não inferior a 5 °C.*
-  Evitare di sovrapporre all'imballo colli pesanti di altro genere. Non impilare più di tre pezzi dello stesso tipo.  
*No coloque objetos pesados sobre el embalaje. No apile más de tres objetos del mismo tipo.*  
*Não colocar objetos pesados sobre a embalagem. Não empilhar mais de três artigos do mesmo tipo.*
-  Gli elementi d'imballaggio (sacchetti di plastica, polistirolo espanso, chiodi, cartoni, ecc...) non devono essere lasciati alla portata di bambini in quanto potenziali fonti di pericolo.  
*No deje ninguno de los elementos del embalaje (bolsas de plástico, poliestireno expandido, clavos, cartón, etc.) al alcance de los niños, ya que son potenciales fuentes de peligro.*  
*Não deixar os elementos da embalagem (sacos de plástico, esferovite, pregos, cartões, etc.) ao alcance de crianças, uma vez que estes elementos constituem uma potencial fonte de perigo.*
-  In caso di congelamento dei liquidi all'interno della macchina, lasciare la macchina in un luogo con temperatura minima di 20 °C per almeno 20 minuti prima di accenderla.  
*En caso de congelación de los líquidos que están dentro de la máquina de café, deje la máquina en un lugar con una temperatura mínima de 20 °C, por lo menos 20 minutos, antes de conectarla.*  
*Se o líquido congelar dentro da máquina, deixar a máquina de café num local a uma temperatura mínima de 20 °C durante pelo menos 20 minutos antes de a ligar.*
-  Non coprire con panni o altro.  
*No cubra con trapos, etc.*  
*Não cobrir com panos, etc.*
-  Non appoggiare contenitori di liquidi sulla macchina.  
*No colocar ningún recipiente con líquido encima de la máquina.*  
*Nunca colocar recipientes com líquidos sobre a máquina.*
-  Installazione e l'utilizzo non corretto può causare danni a persone, animali e cose per i quali il costruttore non può considerarsi responsabile.  
*No se considerará responsable al fabricante por una instalación y utilización incorrecta que pueda causar daños a personas, animales u objetos.*  
*Uma instalação incorreta eo uso pode provocar danos a pessoas, animais e objectos, pelos quais o fabricante não poderá ser responsabilizado.*
-  Lasciare degli spazi liberi attorno alla macchina al fine di agevolare l'uso e le operazioni di manutenzione.  
*Dejar suficiente espacio libre alrededor de la máquina para facilitar su uso y la ejecución de cualquier operación de mantenimiento.*  
*Deixar espaço suficiente em volta da máquina para facilitar a sua utilização e a realização de eventuais trabalhos de manutenção.*
-  Posizionare la macchina su un piano idrorepellente (laminato, acciaio, ceramica, ecc...) lontano da sorgenti di calore (forni, fornelli, camini, ecc...) e in ambienti dove la temperatura non scenda sotto i 5°C (41°F). TEME IL GELO.  
*Instalar la máquina sobre una superficie impermeable (de laminado, acero, cerámica, etc.) lejos de fuentes de calor (horno, cocina eléctrica, chimenea, etc.) y en condiciones en las que la temperatura no pueda descender a menos de 5°C (41°F). MANTENERLA CALIENTE.*  
*Instalar a máquina sobre uma superfície repelente de água (laminado, aço, cerâmica, etc.), afastada de fontes de calor (forno, fogão, lareira, etc.) e em condições de temperatura não inferior a 5°C (41°F). MANTER QUENTE.*

# Safety instructions

Sicherheitshinweise

Consignes de sécurité

-  The machine must not be set up in areas where water tubes or high pressure cleaners are in use! Do not immerse the machine!  
*Die Maschine darf nicht in Räumen aufgestellt werden, in denen mit Wasserschlauch oder Hochdruckreinigern gearbeitet wird! Maschine nicht in Wasser eintauchen!*  
*La machine ne doit pas être installée dans des locaux où l'on travaille au jet d'eau ou à la vapeur sous pression! Ne pas plonger la machine dans l'eau!*
-  Do not leave the machine exposed to environmental elements or place it in a damp room such as bathrooms.  
*Maschine keinen Witterungseinflüssen aussetzen und nicht in feuchten Räumen wie Badezimmern installieren.*  
*Ne pas exposer la machine aux intempéries ou la placer dans une pièce humide comme la salle de bains.*
-  The maximum inclination of support surface must be below 5° to prevent overturning.  
*Die maximale Neigung der Standfläche darf 5° nicht überschreiten, um ein Umfallen der Maschine zu verhindern.*  
*La pente maximale de la surface du stand ne doit pas dépasser 5° pour empêcher la machine de tomber.*
-  Switch off the machine and disconnect from power supply before opening the machine or disengaging parts that move when in use.  
*Schalten Sie die Maschine aus und trennen Sie sie von der Stromversorgung, bevor Sie die Maschine öffnen oder sich Teilen nähern, die sich im Betrieb bewegen.*  
*Éteindre la machine et le débrancher avant d'ouvrir la machine ou d'approcher de pièces qui sont mobiles lorsqu'elles sont utilisées.*
-  Use only original spare parts in order to avoid compromising the safety and proper functioning of the machine.  
*Nur original Ersatzteile vom Hersteller verwenden, um den störungsfreien Betrieb zu gewährleisten.*  
*Utiliser exclusivement des pièces de rechange d'origine afin de ne pas compromettre la sécurité et le bon fonctionnement de la machine.*
-  Heating element surface is subject to residual heat after use.  
*Die Oberfläche des Heizelements hat noch Restwärme nach dem Gebrauch.*  
*La surface de l'élément chauffant est soumise à la chaleur résiduelle après utilisation.*
-  In an emergency, such as fire, unusual noise, overheating, etc., take immediate action, disconnect the power and contact customer service.  
*Im Notfall, z.B. Feuer, merkwürdigen Geräuschen oder Überhitzung, sofort den Netzstecker ziehen und den Kundendienst kontaktieren.*  
*En cas d'urgence, comme un incendie, bruit inhabituel, surchauffe, etc., réagir immédiatement en coupant le courant et contacter le service clientèle.*
-  For the power supply, the data listed on the type plate must be carefully consulted! When in doubt, contact customer service.  
*Für den elektrischen Anschluss unbedingt die Daten auf dem Typenschild beachten!*  
*Im Zweifelsfall den Kundendienst kontaktieren.*  
*Respecter impérativement les données de la plaque signalétique pour le branchement électrique!*  
*En cas de doute, contacter le service clientèle.*
-  It is inadvisable to use adapters, multiple sockets and/or extensions. When their use is indispensable, only approved products may be used. Check that the current capacity limit indicated on the adapters exceeds the absorption capacity (A = ampere) of the equipment.  
*Die Verwendung von Adapter, Mehrfachsteckdosen und/oder Verlängerungskabeln ist zu vermeiden. Sollte ihr Einsatz notwendig sein, dürfen nur zugelassene Produkte verwendet werden. Die Leistungsangaben auf den Adaptern müssen mit den Angaben der Geräte übereinstimmen oder höher sein.*  
*Il est déconseillé d'utiliser des adaptateurs, des prises multiples et/ou des rallonges. S'il est impossible de faire autrement, n'utiliser que des produits agréés. Vérifier que le courant limite indiqué sur les adaptateurs est égale ou supérieure à la limite de puissance (A = ampère) de l'équipement.*
-  If the power supply cable to the machine is damaged it must be replaced by the manufacturer or his service personnel or an authorized electrician in order to prevent any risks.  
*Sollte das Netzkabel beschädigt sein, muss es vom Hersteller, durch seinen technischen Service oder von einer Fachperson ersetzt werden, um jegliche Risiken zu vermeiden.*  
*Si le câble d'alimentation est endommagé, il doit être remplacé par le fabricant, le service technique ou par une personne présentant une qualification équivalente pour prévenir tout risque.*

# Istruzioni di sicurezza

Instrucciones de seguridad

Instruções de segurança

-  Non installare la macchina in luoghi dove vengono usati getti d'acqua o macchine pulitrici ad alta pressione. Non immergere la macchina in acqua!  
*¡No se debe instalar la máquina en recintos donde se utilicen mangueras de agua o aparatos de limpieza de alta presión! ¡No sumerja la máquina en agua!*  
*A máquina não deve ser montada em áreas onde sejam utilizadas mangueiras de água ou limpadores de alta pressão! Não mergulhar a máquina em água!*
-  Non esporre la macchina ad intemperie né installarla in ambienti ad elevata umidità come locali da bagno.  
*No deje la máquina expuesta a elementos medioambientales ni la coloque en habitaciones húmedas, como cuartos de baño.*  
*Não deixar a máquina exposta aos elementos ambientais, nem colocá-la em locais húmidos, tais como casas de banho.*
-  La massima inclinazione del piano di lavoro deve essere minore di 5° per evitare il ribaltamento.  
*La inclinación máxima de la superficie de apoyo deberá ser inferior a un 5° para evitar un vuelco.*  
*O limite máximo de inclinação da superfície de suporte é de 5° para impedir que tombe.*
-  Spegnerla la macchina e scollegarla dalla rete prima di cambiare accessori o avvicinarsi a parti in movimento durante l'uso normale.  
*Apagar el aparato y desconectar de la red antes de sustituir accesorios o de acercarse a piezas que se mueven durante el funcionamiento.*  
*Desligar o equipamento e a alimentação de corrente antes de alterar os acessórios ou aproximar-se de partes que se movam durante a utilização.*
-  Utilizzare solo accessori e ricambi autorizzati dal produttore per evitare di compromettere la sicurezza ed il corretto funzionamento della macchina.  
*Utilizar solo repuestos originales para evitar poner en peligro la seguridad y el adecuado funcionamiento de la máquina.*  
*Utilizar somente peças sobressalentes originais para evitar comprometer a segurança e o funcionamento correcto da máquina.*
-  La superficie degli elementi riscaldanti è soggetta a calore residuo dopo l'uso  
*La superficie del elemento de calentamiento puede mantener calor residual después del uso.*  
*A superfície da resistência pode continuar a emanar calor após o uso*
-  In caso di emergenza, come principio d'incendio, rumorosità anomala, surriscaldamento, ecc..., intervenire immediatamente staccando l'alimentazione elettrica e contattare l'assistenza tecnica.  
*En caso de emergencia como un incendio, ruidos extraños, recalentamiento, etc., tome medidas de inmediato, desconecte de la red y contactar con el servicio posventa.*  
*Numa emergência, tal como um incêndio, ruído estranho, sobreaquecimento, etc., actuar imediatamente, desligar a corrente e contactar o serviço de assistência ao cliente.*
-  Prima di collegare la macchina, accertarsi che i dati di targa siano rispondenti a quelli della rete di distribuzione elettrica!  
In caso di dubbi, contattare l'assistenza tecnica.  
*¡Para el suministro de electricidad, se deberán consultar atentamente los datos especificados en la placa de identificación!*  
*En caso de duda, contactar con el servicio posventa.*  
*Para a ligação eléctrica, respeitar obrigatoriamente os dados constantes na placa de características!*  
*Em caso de dúvida, contactar o serviço de assistência ao cliente.*
-  Si sconsiglia l'uso di adattatori, prese multiple e/o prolunghie. Se indispensabile, utilizzare solo prodotti certificati. Verificare che i limiti di corrente indicati sugli adattatori siano superiori all'assorbimento (A = ampère) dell'apparecchio.  
*No es recomendable utilizar adaptadores, enchufes múltiples y/o cables de prolongación. Si su utilización fuera indispensable, se deberán utilizar productos autorizados. Comprobar que la capacidad de tensión límite indicada en los adaptadores exceda la capacidad de absorción (A = amperio) del equipo.*  
*Não é aconselhável utilizar adaptadores, fichas múltiplas e/ou extensões. Quando a sua utilização for indispensável, utilizar somente produtos aprovados. Verificar se o limite de capacidade de tensão indicado nos adaptadores ultrapassa a capacidade de absorção (A = ampere) do equipamento.*
-  Se il cavo di alimentazione è danneggiato deve essere sostituito dal costruttore o dal suo servizio assistenza tecnica o da una persona qualificata, in modo da prevenire ogni rischio.  
*Si los cables de alimentación eléctrica a la máquina están estropeados, el fabricante o su personal de servicio técnico o un electricista autorizado tendrá que sustituirlos para evitar cualquier riesgo.*  
*Se os cabos de alimentação eléctrica da máquina estiverem danificados terão de ser substituídos pelo fabricante, pelo seu pessoal da assistência ou por um electricista autorizado, de modo a prevenir eventuais riscos.*

# Overview

Übersicht

Vue d'ensemble

Water tank  
Wassertank  
Réservoir d'eau

Coffee switch  
Kaffeeschalter  
Interrupteur café

Hot water switch  
Heisswasserschalter  
Interrupteur d'eau chaude

Steam switch  
Dampfschalter  
Interrupteur vapeur

Group head/Porta-filter  
Brühgruppe/Siebträger  
Groupe d'infusion/porte-filtres

Cup-holder grid  
Tassenrost  
Grille du porte-tasses

Cup tray  
Tassenablage  
Plateau tasses

Light «Power ON» green  
Lampe «Maschine AN» grün  
Lampe verte «Marche»

Light «boiler heating» orange  
Lampe «Boilerheizung» orange  
Lampe «chauffe-eau» orange

Steam/hot water tap  
Dampf-/Heisswasserhahn  
Robinet de vapeur/eau chaude

Main switch  
Hauptschalter  
Interrupteur principal

Steam wand/Hot water spout  
Dampflanze/Heisswasserauslauf  
Lance vapeur/Sortie d'eau chaude

Drip tray  
Tropfschale  
Bac d'égouttage



Silvia is designed for installation of our coffee pod or capsule kit. For further information, please contact your distributor.

Silvia ist für die Verwendung unseres Pad- oder Kapselset vorbereitet. Für weitere Informationen setzen Sie sich mit Ihrem Händler in Verbindung.

Silvia est préparée pour le kit pod et capsule. Pour plus de renseignements, contacter votre distributeur.



# Vista generale

Visión de conjunto

Perspetiva geral

Serbatoio acqua

Depósito del agua

Depósito de água

Interruttore caffè

Interruptor cafè

Interruptor cafè

Interruttore acqua

Interruptor agua

Interruptor água

Interruttore vapore

Interruptor vapor

Interruptor vapor

Gruppo erogatore/portafiltro

Grupo de erogación/portafiltro

Grupo de cabeças/Suporte do filtro

Griglia portatazze

Rejilla del plano de tazas

Grelha de suporte de chávenas

Piano poggiatezze

Bandeja de tazas

Tabuleiro de chávenas

Lampadina «Power ON»

Luz «Encendido ON»

Luz «Ligado» verde

Luce «resistenza caldaia» arancione

Luz «elemento calefactor de la caldera» naranja

Luz de «aquecimento da caldeira» alaranjado

Rubinetto vapore/acqua calda

Grifo del vapor/del agua caliente

Torneira de vapor/água quente

Interruttore generale

Interruptor general

Interruptor principal

Lancia vapore/erogatore acqua calda

Lanza del vapor/Salida del agua caliente

Tubo de vapor/bico de água quente

Bacinella di scarico

Bandeja recoge gotas

Tabuleiro de gotejamento



Silvia è predisposta per il kit cialde. Per maggiori informazioni contattare il distributore di fiducia.

Silvia está predispuesta para el kit pastillas. Para mayores informaciones ponerse en contacto con el distribuidor elegido.

Silvia está predispuesta para o kit cápsulas. Para maiores informações contactar o seu distribuidor.

# Silvia E

Silvia E is in full conformity with the European ErP directive, Silvia E consumes less than 0.5 Wh (Watt-hour) in standby mode.

The coffee machine shuts off automatically after 30 minutes of inactivity, as stipulated by the Ecodesign regulatory norms.

*Silvia E erfüllt die Europäische ErP-Richtlinie, sie verbraucht im Standby-Modus weniger als 0,5 Wh (Wattstunden).*

*Die Kaffeemaschine schaltet sich automatisch nach einem Stillstand von 30 Minuten ab, wie dies durch die Öko-Design Normen festgelegt wurde.*

*Le modèle Silvia E est conforme à la directive européenne ErP, il consomme en mode veille moins de 0,5 Wh (Wattheures).*

*La machine à café s'éteint automatiquement après 30 minutes d'inactivité, conformément à ce qui a été défini par les normes d'éco-conception.*

## Use

Gebrauch

Utilisation

Silvia and Silvia E work exactly the same, therefore you find no references to the two models in the user manual except on this page.

*Silvia und Silvia E arbeiten genau gleich, deshalb finden Sie ausser auf dieser Seite keine Hinweise auf die beiden Modelle in der Bedienungsanleitung.*

*Les modèles Silvia et Silvia E fonctionnent exactement de la même façon, c'est pourquoi vous ne trouverez aucune référence aux deux modèles dans le mode d'emploi, excepté sur cette page.*

## Switch OFF

Ausschalten

Arrêt

Silvia E switches off automatically after 30 minutes of inactivity.

After this time the green light indicating «Power On» blinks for another 10 minutes and allows for the machine to be reactivated quickly. Just press the ON/OFF button again to restart.

*Silvia E schaltet sich automatisch nach einem Stillstand von 30 Minuten ab. Nach dieser Zeit blinkt die grüne Lampe «Power On» für weitere 10 Minuten und die Maschine lässt sich schnell wieder aktivieren. Drücken Sie einfach die ON/OFF-Taste um wieder zu starten.*

*Le modèle Silvia E s'éteint automatiquement après 30 minutes d'inactivité. Après ce laps de temps, la lampe verte «Power On» continue à clignoter pendant encore 10 minutes et on peut rapidement réactiver la machine. Appuyer simplement sur la touche ON/OFF pour démarrer à nouveau.*

## Use of steam

Arbeiten mit Dampf

Utilisation de vapeur

Silvia E shuts off after 30 minutes of the last brewing activity (coffee & hot water).

Before steaming, switch ON the coffee switch for some seconds. Otherwise it can happen, that the machine shuts off during steam generation.

This is not a malfunction but a technical feature.

*SILVIA E schaltet sich 30 Minuten nach dem letzten Bezug (Kaffee und heisses Wasser) ab. Schalten Sie vor dem Dampfbezug für einige Sekunden den Kaffeeschalter ein. Sonst kann es passieren, dass die Maschine während der Dampferzeugung abschaltet.*

*Dies ist kein Fehler, sondern technisch bedingt.*

*Le modèle SILVIA E s'éteint 30 minutes après la dernière préparation (café et eau chaude). Avant d'utiliser le lance-vapeur, appuyez pendant quelques secondes sur le bouton café.*

*Il peut sinon arriver que la machine s'éteigne pendant la production de vapeur. Ce n'est pas une erreur mais une nécessité technique.*

**i** Silvia E with the Auto-Shut OFF is only available in some countries.

**i** Silvia E mit automatischer Abschaltung ist nur in einigen Ländern erhältlich.

*Le modèle Silvia E avec arrêt automatique n'est disponible que dans quelques pays.*

Silvia E soddisfa i requisiti della direttiva europea ErP, e in modalità standby consuma meno di 0,5 Wh (wattora).

Questa macchina per il caffè si spegne automaticamente dopo una pausa di 30 minuti, come stabilito dalle norme sulla progettazione ecocompatibile.

*Silvia E cumple con la directiva europea ErP al consumir en el modo «standby» menos de 0,5 Wh (vatios hora).*

*La máquina de café se apaga automáticamente después de una parada de 30 minutos, según establecen las normas de diseño ecológico.*

*A Silvia E cumpre a diretiva europeia ErP e em modo de Standby consome menos de 0,5 Wh (watt-hora).*

*A máquina de café desliga-se automaticamente após um período de inatividade de 30 minutos, conforme estabelecido pelas normas de conceção ecológica.*

## Uso

*Utilización*

*Utilização*

Il funzionamento di Silvia e di Silvia E è identico, per cui ad eccezione di questa pagina non si trovano riferimenti all'esistenza di due modelli diversi nelle istruzioni per l'uso.

*Dado que Silvia y Silvia E funcionan exactamente igual, no encontrará, salvo en esta página, ninguna referencia a ambos modelos en el manual de instrucciones.*

*A Silvia e a Silvia E funcionam da mesma forma, pelo que, para além desta página, não encontrará indicações relativas aos dois modelos nas instruções de utilização.*

## Spegnimento

*Apagado*

*Interruptor OFF*

Silvia E si spegne automaticamente dopo una pausa di 30 minuti.

Dopo questo periodo la luce verde «Power On» lampeggia per altri 10 minuti, durante i quali la macchina può essere attivata rapidamente. Per farla ripartire, premere semplicemente sul tasto ON/OFF.

*Silvia E se apaga automáticamente después de una parada de 30 minutos. Transcurrido ese lapso, la lámpara verde «Power On» parpadea otros 10 minutos durante los cuales la máquina podrá ser activada rápidamente. Con solo pulsar el botón ON/OFF volverá a ponerla en marcha.*

*A Silvia E desliga-se automaticamente após um período de inatividade de 30 minutos.*

*Passado este tempo, a luz verde «Power On» pisca durante mais 10 minutos e a máquina poderá ser rapidamente ativada. Pressione simplesmente a tecla ON/OFF para a colocar novamente em funcionamento.*

## Uso di vapore

*Utilización del vapor*

*Utilização do vapor*

SILVIA E si spegne 30 minuti dopo l'ultima preparazione (caffè o acqua calda).

Prima di produrre del vapore, azionate per qualche secondo l'interruttore caffè, altrimenti può succedere che la macchina si spenga durante la produzione di vapore. Questo non è un difetto, ma è dovuto a ragioni tecniche.

*SILVIA E se apaga 30 minutos después del último suministro (café y agua caliente).*

*Antes del suministro de vapor, encienda el interruptor de café durante unos segundos. De lo contrario podría ser que la máquina se apague durante la producción de vapor.*

*Esto no se debe a un fallo, sino a razones técnicas.*

*A SILVIA E desliga-se 30 minutos após o último café tirado (café e água quente).*

*Ligue o interruptor de café durante alguns segundos antes de usar o vapor.*

*Caso contrário pode acontecer a máquina desligar-se durante a geração de vapor. Não se trata de uma falha, mas de uma condição técnica.*

**i** Silvia E con spegnimento automatico è disponibile solo in alcuni paesi.

**i** Silvia E con apagado automático está disponible solo en algunos países.

*A Silvia E com sistema automático de desligar só está disponível em alguns países.*

# Set up the coffee machine

Aufstellen der Kaffeemaschine

Installer la machine

## Improper installation can cause damage to people, animals and things

Unsachgemäße Installation kann zu Schäden an Personen, Tieren und Sachen führen

Une installation incorrecte peut conduire des dommages aux personnes, animaux et matériaux

## Observe the notes on safety instructions!

Beachten Sie die Sicherheitshinweise!

Tenir compte des remarques concernant les consignes de sécurité!

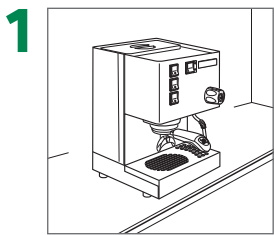

**1** Put machine on a level and stable surface  
*Maschine auf stabile, ebene Fläche stellen*  
*Placer la machine sûr une surface plane et stable*

! Leave enough free space around  
• *Auf allen Seiten genügend Abstand lassen*  
*Laisser suffisamment d'espace libre autour*

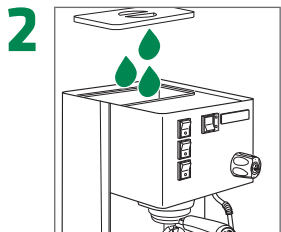

**2** Fill water tank (ca. 2 litres)  
*Wassertank füllen (ca. 2 Liter)*  
*Remplir le réservoir d'eau (env. 2 litres)*

! Use fresh water  
• *Trinkwasser verwenden*  
*Utiliser de l'eau potable*

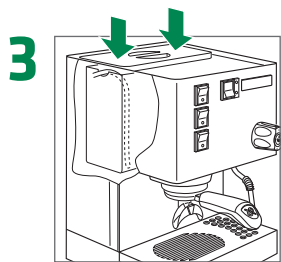

**3** Insert both hoses into water reservoir  
*Beide Schläuche vollständig eintauchen*  
*Introduire les deux tuyaux dans le réservoir d'eau*

Close the lid  
*Deckel aufsetzen*  
*Fermer le couvercle*

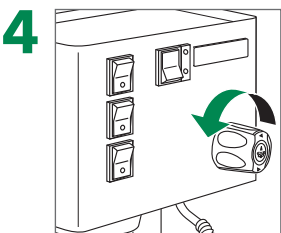

**4** Open tap  
*Hahn öffnen*  
*Ouvrir le robinet*

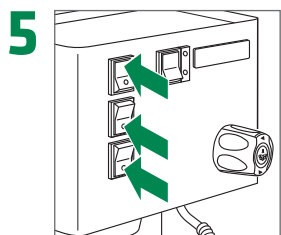

**5** Switch on coffee switch only  
*Nur Kaffeeschalter einschalten*  
*Activer l'interrupteur café*

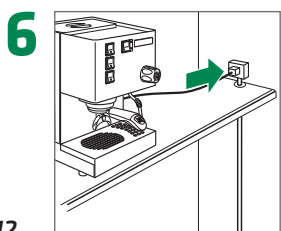

**6** Connect to main power  
*Netzkabel einstecken*  
*Connecter à l'alimentation principale*

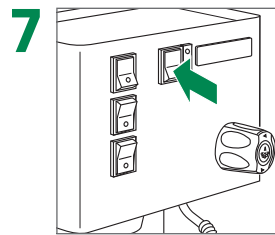

**7** Switch on main switch  
*Hauptschalter einschalten*  
*Activer l'interrupteur principal*

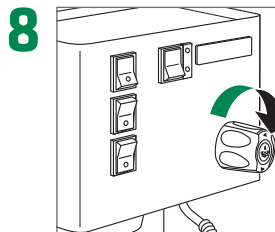

**8** Close tap as soon as water comes out of the steam wand  
*Hahn schliessen sobald Wasser aus der Dampfzange austritt*  
*Fermer le robinet dès que l'eau sort de lance vapeur*

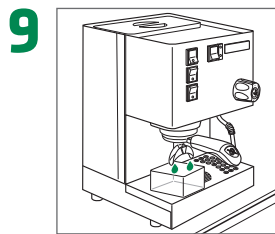

**9** Pour 0.5l water out of the group  
*Brühgruppe mit 0.5 l Wasser spülen*  
*Laisser 0,5l d'eau s'échapper du groupe*

! Place receptacle under the outlet  
• *Gefäß unterstellen*  
*Placer un récipient sous l'écoulement*

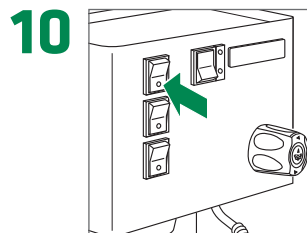

**10** Switch off the coffee switch  
*Kaffeeschalter ausschalten*  
*Désactiver l'interrupteur café*

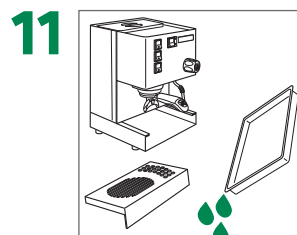

**11** Empty the drip tray  
*Tropfschale entleeren*  
*Vider le bac d'égouttage*

# Installazione della macchina

Instalar la máquina

Montagem da máquina

## Un'errata installazione può causare danni a persone, animali e cose

Una instalación errónea puede causar daños a personas, animales y objetos

Uma instalação incorrecta pode provocar danos em pessoas, animais ou objectos

### ! Osservare le istruzioni di sicurezza!

• ¡Observar las notas sobre instrucciones de seguridad!

Observar as notas sobre as instruções de segurança!

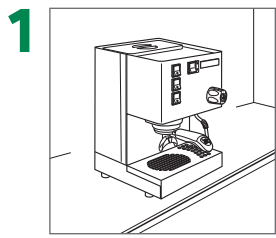

Posizionare la macchina in piano su una superficie stabile.

Colocar la máquina sobre una superficie plana y estable

Colocar a máquina sobre uma superfície nivelada e estável

! Lasciare dello spazio libero attorno  
• Dejar suficiente espacio libre alrededor  
• Deixar espaço suficiente em volta

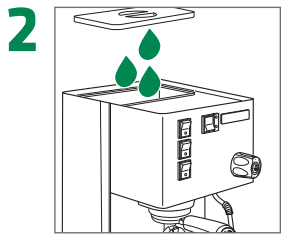

Riempire il serbatoio dell'acqua (ca. 2 litri)

Llenar el depósito del agua (ca. 2 litros)

Encher o depósito de água (ca. 2 litros)

! Utilizzare acqua fresca  
• Utilizar agua fresca  
• Usar água fresca

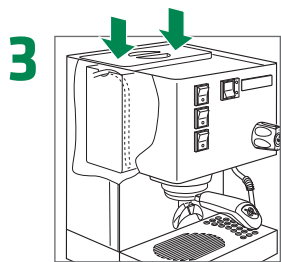

Inserire entrambi i tubi nel serbatoio

Introducir ambas mangueras en el depósito del agua

Introduzir os dois tubos no depósito de água

Chiudere il coperchio

Cerrar la tapa

Fechar a tampa

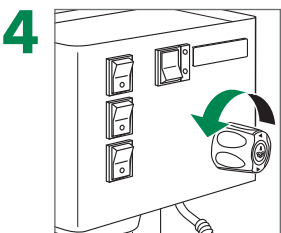

Aprire il rubinetto

Abrir el grifo

Abrir a torneira

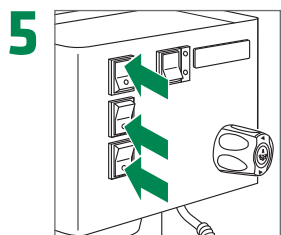

Accendere solo l'interruttore caffè

Encender el interruptor del café

Ligar o interruptor de café

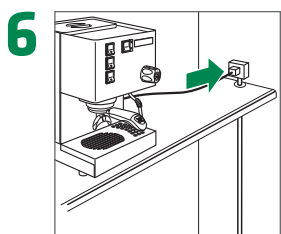

Collegare il cavo di alimentazione

Conectar a la alimentación principal

Ligar à alimentação de energia

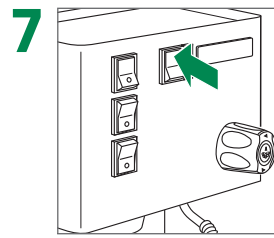

Accendere l'interruttore generale

Encender el interruptor principal

Ligar o interruptor principal

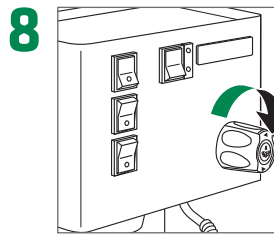

Appena comincia ad uscire acqua dalla lancia vapore chiudere il rubinetto

Cerrar el grifo en cuanto salga agua de la lanza del vapor

Fechar a torneira logo que saia água do tubo de vapor

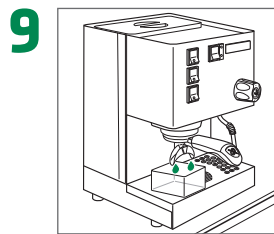

Erogare 0.5 l di acqua dal gruppo

Hacer salir 0,5l de agua del grupo

Enxaguar o grupo com 0,5 l de água

! Posizionare un recipiente  
• Colocar un recipiente debajo  
• Colocar um recipiente

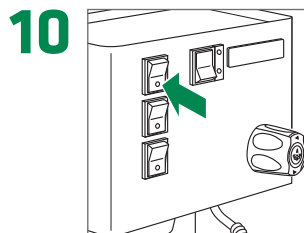

Spegnere l'interruttore caffè

Apagar el interruptor del café

Desligar o interruptor de café



Svuotare la bacinella di scarico

Vaciar la bandeja recoge gotas

Esvaziar o tabuleiro de gotejamentola

# Switch ON/OFF

Ein-/Ausschalten

Mise en marche/arrêt

## Switch ON

Einschalten

Mise en marche

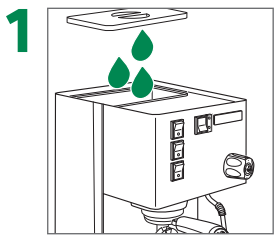

1 Fill water tank (ca. 2 litres)  
Wassertank füllen (ca. 2 Liter)  
Remplir le réservoir d'eau (env. 2 litres)

! Use fresh water  
• Trinkwasser verwenden  
Utiliser de l'eau potable

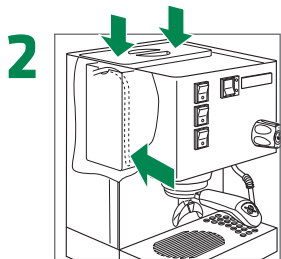

2 Insert both hoses into water reservoir  
Beide Schläuche vollständig eintauchen  
Introduire les deux tuyaux dans le réservoir d'eau

Close the lid  
Deckel aufsetzen  
Fermer le couvercle

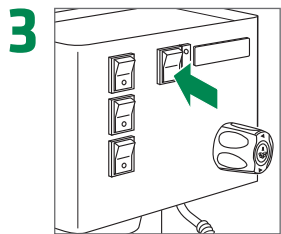

3 Switch on main switch  
Hauptschalter einschalten  
Brancher l'interrupteur principal

! Green light is on  
• Grüne Lampe leuchtet  
Le voyant vert est allumé

## Switch OFF

Ausschalten

Arrêt



1 Remove porta-filter, knock-out coffee  
Siebträger entfernen, ausklopfen  
Retirer le porte-filtres, le secouer

! Do not damage the filter  
• Filter nicht beschädigen  
Ne pas endommager le filtre

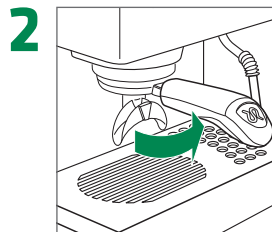

2 Lock porta-filter holder again  
Siebträger wieder einsetzen  
Bloquer de nouveau le porte-filtres

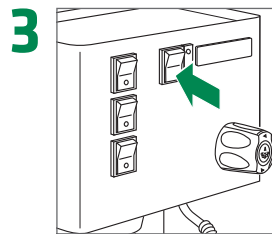

3 Switch off main switch  
Hauptschalter ausschalten  
Débrancher l'interrupteur principal

! Green light goes off  
• Grüne Lampe erlischt  
Le voyant vert s'éteint

! Don't switch on the machine before having filled the water tank to avoid damaging the heating element!  
For the first installation or after a long stop refer to the chapter «Set up the coffee machine».

• Maschine nicht einschalten bevor der Wassertank gefüllt wurde, damit das Heizelement nicht beschädigt wird.  
Zur Inbetriebnahme und nach längerem Stillstand das Kapitel «Aufstellen der Kaffeemaschine» beachten.  
Ne pas allumer la machine avant d'avoir rempli le réservoir d'eau afin d'éviter d'endommager l'élément chauffant!  
Lors de la première installation ou après une période d'arrêt prolongée, consulter le chapitre «Installer la machine».

# Accensione / Spegnimento

Encendido / Apagado

Interruptor ON/OFF

## Accensione

Encendido

Interruptor ON

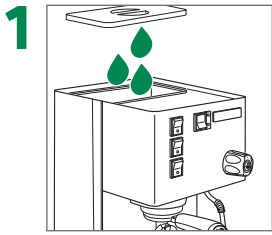

1 Riempire il serbatoio dell'acqua (ca. 2 litri)

Llenar el depósito del agua (ca. 2 litros)

Encher o depósito de água (ca. 2 litros)

! Utilizzare acqua fresca

• Utilizar agua dulce

• Usar água fresca

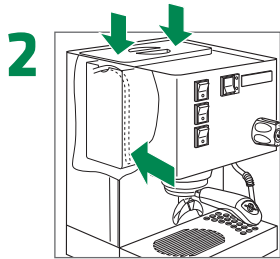

2 Inserire entrambi i tubi nel serbatoio

Introducir ambas mangueras en el depósito del agua

Introduzir os dois tubos no depósito de água

Chiudere il coperchio

Cerrar la tapa

Fechar a tampa

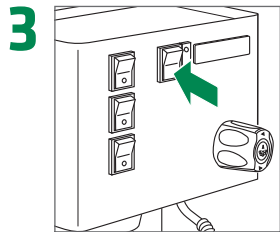

3 Accendere l'interruttore

Encender el Interruptor general

Ligar o interruptor principal

! Lampada verde ON

• Luz verde encendida

• A luz verde está acesa

## Spegnimento

Apagado

Interruptor OFF

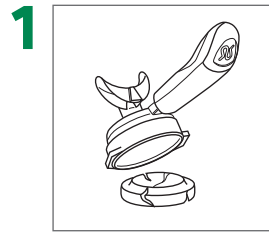

1 Rimuovere e svuotare il protafiltro

Retirar el portafiltro, sacudirlo

Retirar o suporte de filtro, bater com ele

sobre uma superfície

! Non danneggiare il filtro

• No dañar el filtro

• Não danificar o filtro

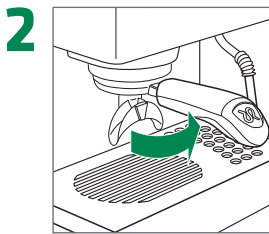

2 Riagganciare il portafiltro

Volver a enganchar el portafiltro

Bloquear novamente o suporte de filtro

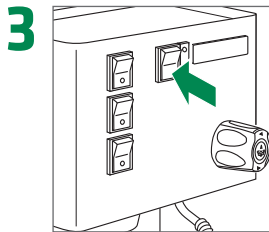

3 Spegnere l'interruttore

Apagar el interruptor principal

Desligar o interruptor principal

! Lampada verde OFF

• Luz verde apagada

• A luz verde apaga-se

! Non accendere la macchina prima di aver riempito il serbatoio per evitare di danneggiare la resistenza!

• Per la prima installazione o dopo un lungo stop, fare riferimento al paragrafo «Installazione della macchina».

• No poner en marcha la máquina antes de haber llenado el depósito del agua, para evitar daños en el elemento calefactor.

• Para la primera instalación o después de una parada prolongada consultar el párrafo «Instalar la máquina».

• Não ligar a máquina antes de ter enchido o depósito de água para evitar danificar o elemento de aquecimento!

• Na primeira instalação ou após uma paragem prolongada, consultar o parágrafo «Montagem da máquina».

# Use

## Gebrauch Utilisation

**i Wait for the orange light «boiler heating» to switch off**  
Warten bis die orange Lampe «Boilerheizung» ausschaltet  
Attendez jusqu'à ce que «chauffe-eau» lampe orange éteinte

**! Warning: Hot surface**  
Achtung: Heisse Oberflächen  
Attention: surfaces brûlantes

**! Check frequently the water level in the tank. Refill if necessary!**  
Füllstand im Wassertank regelmässig prüfen und bei Bedarf nachfüllen!  
Contrôler régulièrement le niveau d'eau dans le réservoir et rajouter de l'eau si besoin!

### Preparing coffee

Zubereitung von Kaffee  
Préparation de boissons au café

**1** Use a filter basket for 1 or 2 coffees as required  
Nach Bedarf Filtersieb für 1 oder 2 Kaffees verwenden  
Selon les besoins, utiliser un filtre pour 1 ou 2 cafés

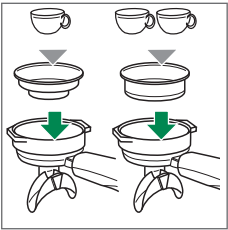

**2** Fill with ground coffee and tamp  
Gemahlene Kaffee einfüllen und pressen  
Remplir de café moulu et tasser

**!** Remove leftovers from rim of the filter  
Pulverreste vom Filterrand entfernen  
Retirer les résidus présents sur le bord du filtre

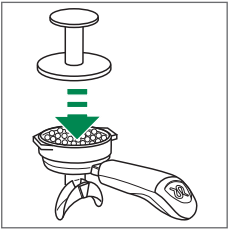

**3** Lock the porta-filter into the group head  
Siebträger in Brühgruppe einsetzen  
Bloquer le porte-filtres dans le groupe d'infusion



**4** Put cup(s) under coffee outlet  
Tasse(n) unter Kaffeeauslauf stellen  
Placer la(les) tasse(s) sous l'écoulement du café



**5** Start brewing by pressing coffee switch  
Zubereitung starten  
Commencer la préparation

Stop brewing by pressing coffee switch  
Zubereitung manuell stoppen  
Arrêter la préparation manuellement

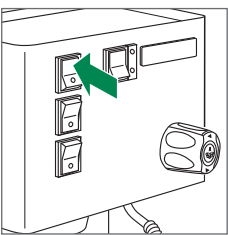

**6** Remove porta-filter, knock out coffee and lock it again  
Siebträger entfernen, ausklopfen und wieder einsetzen  
Retirer le porte-filtres, le secouer et le bloquer de nouveau

**!** Do not damage the filter  
Filter nicht beschädigen  
Ne pas endommager le filtre

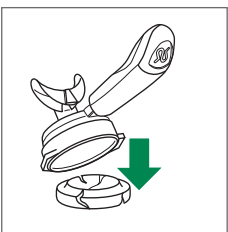

### Preparing hot water (tea)

Zubereitung von Heisswasser (Tee)  
Préparation d'eau chaude (thé)

**1** **2 sec.** Flush out residual steam condensation  
Kondenswasser ausspülen  
Retirer l'eau de condensation résiduelle

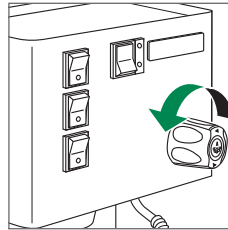

**2** Put cup under hot water spout  
Tasse unter Heisswasserauslauf stellen  
Placer une tasse sous l'écoulement d'eau chaude

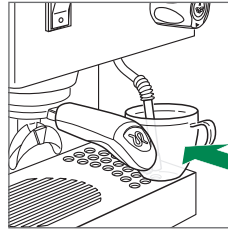

**3** Switch on the hot water switch  
Heisswasserschalter betätigen  
Activer l'interrupteur eau chaude

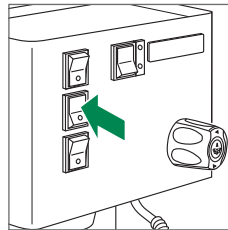

**4** Open tap slowly  
Hahn vorsichtig öffnen  
Ouvrir progressivement le robinet

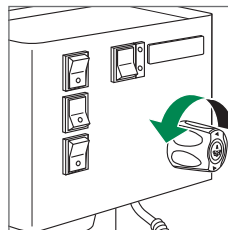

**5** Close tap when the desired amount is reached  
Hahn schliessen, sobald gewünschte Menge erreicht ist  
Fermer le robinet quand la quantité souhaitée est atteinte

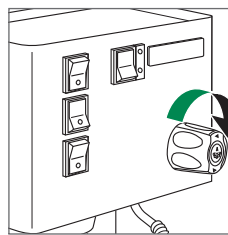

**6** Switch off the hot water switch  
Heisswasserschalter ausschalten  
Désactiver l'interrupteur eau chaude

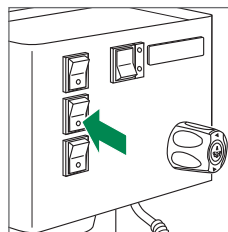



# Uso

Utilización

Utilização

## **i** Attendere lo spegnimento della lampada arancione

*Espera a que la luz testigo del «elemento calefactor de la caldera» se apague  
Aguarde que a luz laranja «caldeira a aquecer» desligue*

## **!** Attenzione: superficie calda

*Advertencia: Superficie caliente  
Advertência: Superfície quente*

## **!** Controllare spesso il livello dell'acqua nel serbatoio. Se necessario riempirlo!

*Comprobar frecuentemente el nivel del agua en el depósito. Rellenar, si es necesario!  
Verificar frecuentemente o nível de água no depósito. Reencher se necessário!*

### Erogare caffè

*Preparación de café  
Preparação de café*

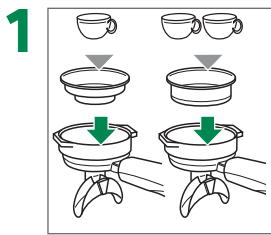

Usare un filtro per 1 o 2 caffè  
*Utilizar un filtro para 1 o 2 cafés  
Usar um filtro para 1 ou 2 cafés conforme necessário*

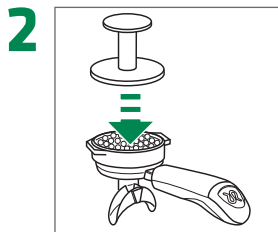

Riempire di caffè macinato e pressare  
*Rellenar con café molido y compactar  
Encher com pó de café e pressionar*

**!** Rimuovere i residui di caffè sul bordo del filtro  
*Retirar los restos del borde del filtro  
Retirar os resíduos do rebordo do filtro*

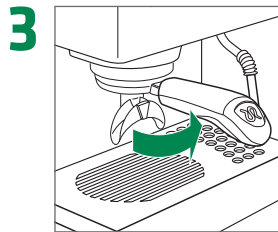

Agganciare il portafiltro al gruppo erogatore  
*Enganchar el portafiltro en el grupo de erogación  
Bloquear o suporte de filtro no grupo de cabeças*

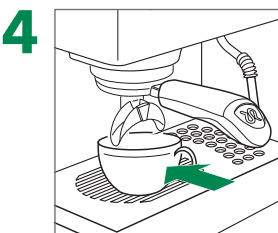

Posizionare la(e) tazza(e) sotto il becco caffè  
*Colocar la(s) taza(s) debajo de la salida del café  
Colocar a(s) chávena(s) por baixo da saída de café*

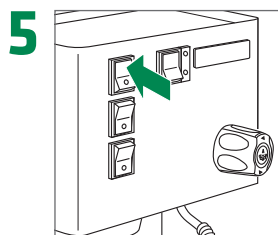

Avviare l'erogazione  
*Iniciar la preparación  
Iniciar a preparação*

Arrestare l'erogazione  
*Terminar la preparación  
Interromper a preparação*

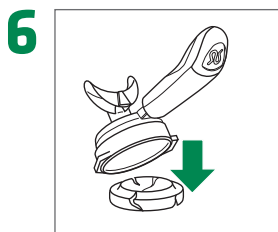

Rimuovere il portafiltro, sbatterlo e riagganciarlo  
*Retirar el portafiltro, sacudirlo y volverlo a enganchar  
Retirar o suporte de filtro, bater com ele sobre uma superfície e voltar a bloqueá-lo*

**!** Non danneggiare il filtro  
*No dañar el filtro  
Não danificar o filtro*

### Prelevare acqua calda (tè)

*Preparación de agua caliente (té)  
Preparação de água quente (chá)*

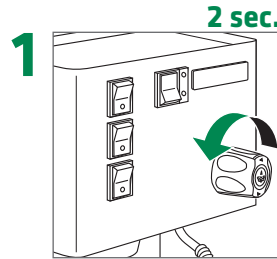

**2 sec.**

Rimuovere residui di condensa  
*Hacer salir el agua de condensación residual  
Remover o condensado de vapor residual*

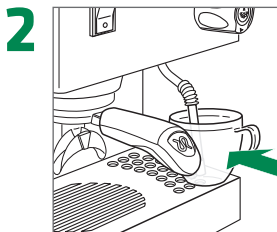

Posizionare la tazza sotto l'erogatore acqua calda  
*Colocar la taza debajo de la salida del agua caliente  
Colocar a chávena por baixo do bico de água quente*

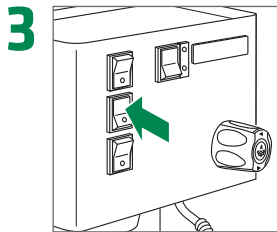

Accendere l'interruttore acqua calda  
*Encender el interruptor del agua caliente  
Ligar o interruptor de água quente*

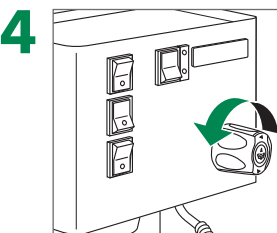

Aprire il rubinetto progressivamente  
*Abrir el grifo poco a poco  
Abrir progressivamente a torneira*



Raggiunta la quantità desiderata, chiudere il rubinetto  
*Cerrar el grifo cuando se alcance la cantidad deseada  
Fechar a torneira quando se alcançar a quantidade desejada*

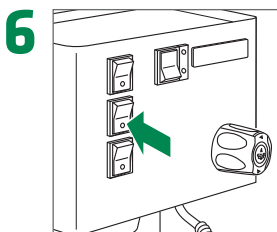

Spegnere l'interruttore acqua calda  
*Apagar el interruptor del agua caliente  
Desligar o interruptor de água quente*

# Use

## Gebrauch Utilisation

**i For best results: store milk at  $\leq 5^{\circ}\text{C}$  ( $\leq 41^{\circ}\text{F}$ ).**  
*Für optimale Resultate: Milch bei  $\leq 5^{\circ}\text{C}$  ( $\leq 41^{\circ}\text{F}$ ) aufbewahren.*  
*Pour de meilleurs résultats: conserver le lait à  $\leq 5^{\circ}\text{C}$  ( $\leq 41^{\circ}\text{F}$ ).*

**! Warning: Hot surface**  
*Achtung: Heisse Oberflächen*  
*Attention: surfaces brûlantes*

**! Check frequently the water level in the tank. Refill if necessary!**  
*Füllstand im Wassertank regelmässig prüfen und bei Bedarf nachfüllen!*  
*Contrôler régulièrement le niveau d'eau dans le réservoir et rajouter de l'eau si besoin!*

### Steam wand

Dampfplanze  
Lance vapeur

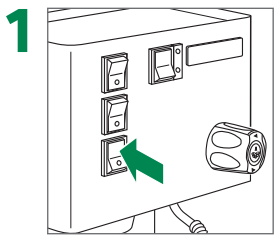

1 Switch on steam switch  
*Dampfschalter einschalten*  
*Activer l'interrupteur vapeur*

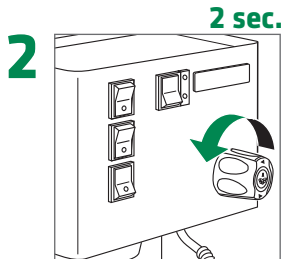

2 sec.

2 Flush out residual steam condensation  
*Kondenswasser ausspülen*  
*Retirer l'eau de condensation résiduelle*

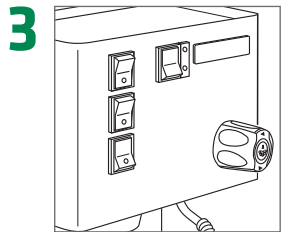

3 Wait for steam to be generated  
*Dampfbildung abwarten*  
*Attendre qu'il y ait formation de vapeur*

**i** Wait for the orange light «boiler heating» to switch off  
*Warten bis die orange Lampe «Boilerheizung» ausschaltet*  
*Attendez jusqu'à ce que «chauffe-eau» lampe orange éteinte*

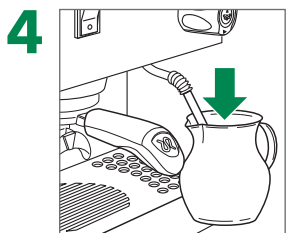

4 Submerge steam wand in milk  
*Dampfplanze in Milch eintauchen*  
*Plonger la lance vapeur dans le lait*

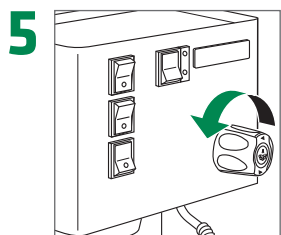

5 Open tap slowly  
*Hahn vorsichtig öffnen*  
*Ouvrir progressivement le robinet*



6 Close tap when the desired temperature is reached  
*Hahn schliessen, wenn gewünschte Temperatur erreicht ist*  
*Fermer le robinet quand la température souhaitée est atteinte*

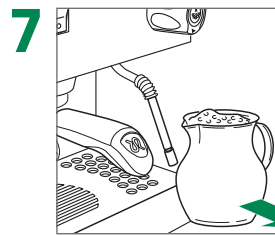

7 Remove product when finished  
*Fertiges Produkt entnehmen*  
*Retirer la tasse de produit préparé*

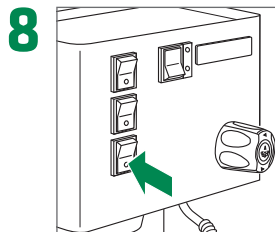

8 Switch off steam switch  
*Dampfschalter ausschalten*  
*Désactiver l'interrupteur vapeur*

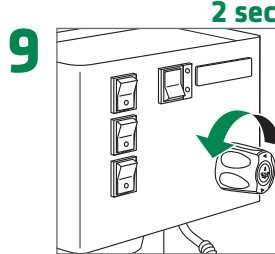

2 sec.

9 Purge steam to clean steam wand  
*Dampf ablassen um Dampfplanze zu reinigen*  
*Libérer de la vapeur pour nettoyer la lance vapeur*

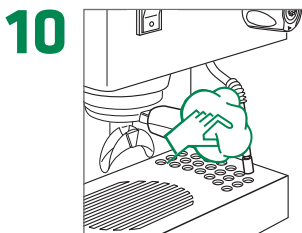

10 Clean steam wand  
*Dampfplanze feucht abwischen*  
*Nettoyer la lance vapeur*

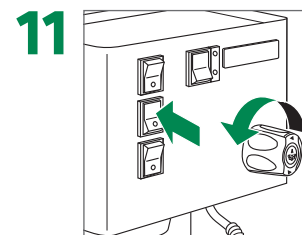

11 Switch on the hot water switch, open tap slowly  
*Heisswasserschalter betätigen, Hahn vorsichtig öffnen*  
*Activer l'interrupteur eau chaude, ouvrir progressivement le robinet*

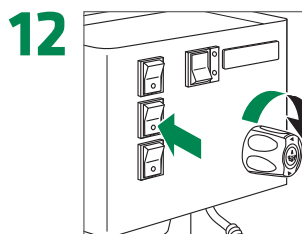

12 Close tap as soon as water comes out of the hot water spout, switch off the hot water switch  
*Hahn schliessen sobald Wasser aus dem Heisswasserauslauf austritt, Heisswasserschalter ausschalten*  
*Fermer le robinet dès que l'eau sort de sortie d'eau chaude, désactiver l'interrupteur eau chaude*

# Uso

Utilización

Utilização

**i Per risultati ottimali: conservare il latte a  $\leq 5^{\circ}\text{C}$  ( $\leq 41^{\circ}\text{F}$ ).**

*Para obtener los mejores resultados: conservar la leche a  $\leq 5^{\circ}\text{C}$  ( $\leq 41^{\circ}\text{F}$ ).*

*Para obter resultados melhores: conservar o leite a  $\leq 5^{\circ}\text{C}$  ( $\leq 41^{\circ}\text{F}$ ).*

**! Attenzione: superficie calda**

*Advertencia: Superficie caliente*

*Advertência: Superfície quente*

**! Controllare spesso il livello dell'acqua nel serbatoio. Se necessario riempirlo!**

*Comprobar frecuentemente el nivel del agua en el depósito. Rellenar, si es necesario!*

*Verificar frequentemente o nível de água no depósito. Reencher se necessário!*

## Lancia vapore

Lanza de vapor

Tubo de vapor

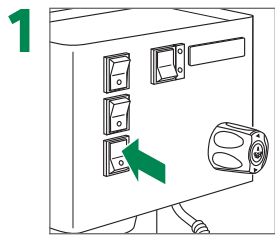

1 Accendere l'interruttore vapore  
*Encender el interruptor del vapor*  
*Ligar o interruptor de vapor*

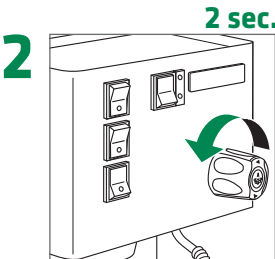

2 sec.

2 Rimuovere residui di condensa  
*Hacer salir el agua de condensación residual*  
*Remover o condensado de vapor residual*

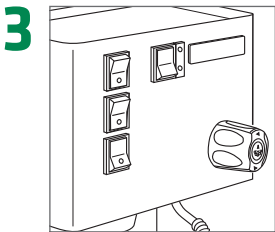

3 Aspettare che sia generato vapore  
*Esperar a que se genere vapor*  
*Aguardar até que se gere vapor*

**!** Attendere lo spegnimento della lampada arancione  
*Espere a que la luz testigo del «elemento calefactor de la caldera» se apague*  
*Aguarde que a luz laranja «caldeira a aquecer» desligue*

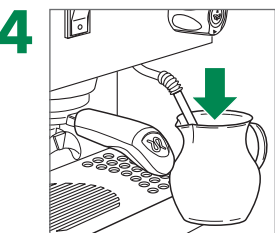

4 Immergere la lancia vapore nel latte  
*Sumergir la lanza de vapor en leche*  
*Mergulhar o tubo de vapor em leite*

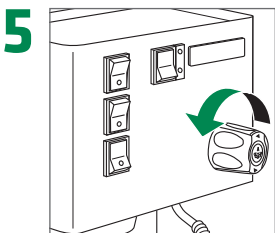

5 Aprire il rubinetto progressivamente  
*Abrir el grifo poco a poco*  
*Abrir progressivamente a torneira*



6 Raggiunta la temperatura desiderata, chiudere il rubinetto  
*Cerrar el grifo cuando se alcance la temperatura deseada*  
*Fechar a torneira quando se alcançar a temperatura deseada*

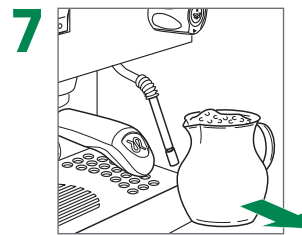

7 Rimuovere il prodotto quando finito  
*Retirar el producto cuando esté listo*  
*Retirar o produto quando terminar*

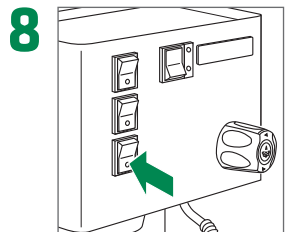

8 Spegner l'interruttore vapore  
*Apagar el interruptor del vapor*  
*Desligar o interruptor de vapor*

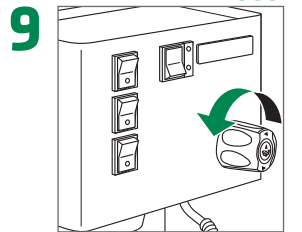

2 sec.

9 Spruzzare vapore per pulire la lancia vapore  
*Dejar salir el vapor para limpiar la lanza del vapor*  
*Purgar o vapor para limpar o tubo de vapor*

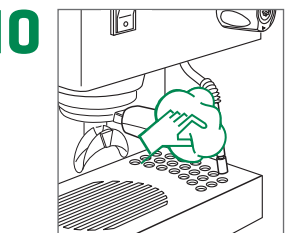

10 Pulire la lancia vapore  
*Limpiar la lanza de vapor*  
*Limpar o tubo de vapor*

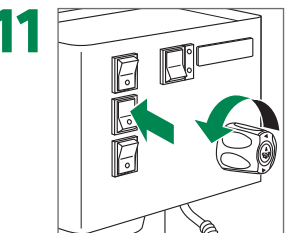

11 Accendere l'interruttore acqua calda, aprire il rubinetto progressivamente  
*Encender el interruptor del agua caliente, abrir el grifo poco a poco*  
*Ligar o interruptor de água quente, abrir progressivamente a torneira*

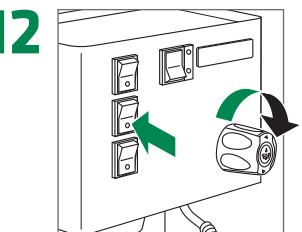

12 Appena comincia ad uscire acqua dalla lancia vapore chiudere il rubinetto, spegnere l'interruttore acqua calda  
*Cerrar el grifo en cuanto salga agua de la lanza del vapor, apagar el interruptor del agua caliente*  
*Fechar a torneira logo que saia agua do tubo de vapor, desligar o interruptor de água quente*

# Daily cleaning

Tägliche Reinigung

Nettoyage quotidien

! **Do not use abrasive sponges and detergents or solvents! If cleaner is required, follow the instructions on the package!**

• Keine Lösungs- und Scheuermittel verwenden! Wenn Reiniger benötigt wird, Angaben auf der Verpackung beachten!

Ne pas utiliser de solvants ou abrasifs! Si un produit de nettoyage est nécessaire, il faut suivre les instructions sur l'emballage!

! **Do not immerse the machine into water!**

• Maschine nicht in Wasser eintauchen!

Ne pas plonger la machine dans l'eau!

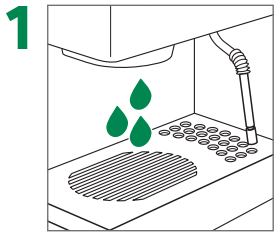

1 Flush brewing group  
Brühgruppe spülen  
Rincer le groupe d'infusion

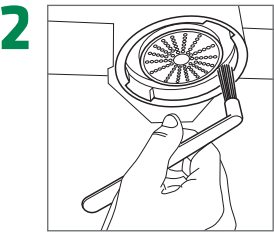

2 Brush the seal under the group head  
Dichtung sauber bürsten  
Brosser le joint sous le boîtier

! Do not brush the shower!  
Filterdusche nicht bürsten!  
Ne pas brosser les tuyaux de sortie!

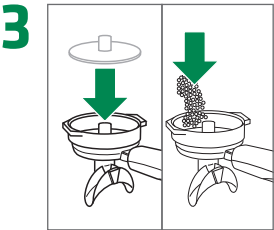

3 Insert blind filter disk, add cleaning detergent for espresso coffee machines  
Blindfilterscheibe einsetzen, Reinigungsmittel für Kaffeemaschinen zugeben  
Insérer le disque filtre aveugle, ajouter le produit de nettoyage pour machines à café

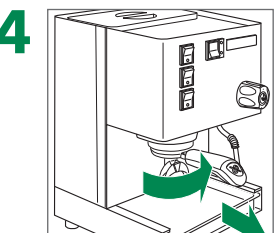

4 Lock the porta-filter into the group head  
Siebträger in Brühgruppe einsetzen  
Bloquer le porte-filtres dans le groupe d'infusion

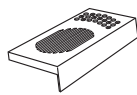

Remove cup-holder grid  
Tassenrost entfernen  
Retirer la grille du porte-tasses

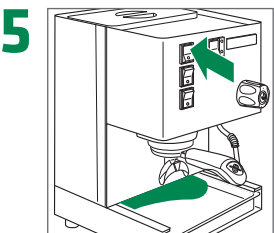

5 Turn on coffee switch for 5 sec., then let it rest for 10 sec.  
Kaffeeschalter für 5 Sek. einschalten, dann 10 Sek. warten  
Activer l'interrupteur café pendant 5 s., puis attendre 10 s.

! Repeat until water runs clear in drip tray  
Wiederholen bis klares Wasser in Tropfschale läuft  
Réitérer jusqu'à ce que de l'eau limpide coule dans le bac d'égouttage

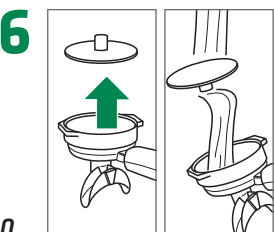

6 Remove porta-filter with blind filter disk, rinse both under fresh water  
Siebträger mit Blindfilterscheibe entfernen, beides mit Trinkwasser spülen  
Enlever le porte-filtres avec le disque filtre aveugle, les rincer tous les deux avec de l'eau potable

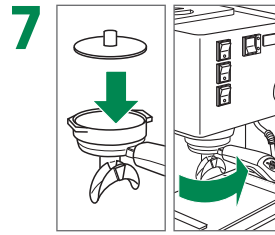

7 Insert blind filter disk and lock porta-filter again  
Blindfilterscheibe einsetzen und Siebträger wieder einsetzen  
Insérer le disque filtre aveugle et remettre le porte-filtres

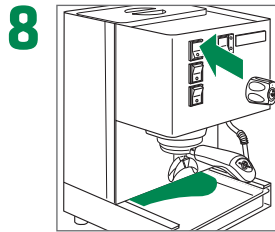

8 Rinse several times  
Mehrfach spülen  
Rincer plusieurs fois

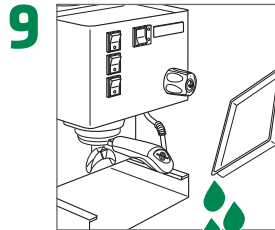

9 Empty drip tray  
Tropfschale entleeren  
Vider le bac d'égouttage

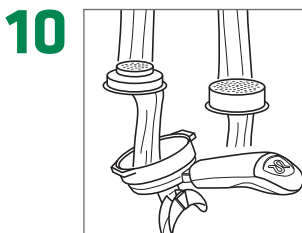

10 Unlock the filter basket, clean all parts  
Filtersieb herausnehmen, alle Teile reinigen  
Débloquer les filtres, nettoyer les pièces détachées

! Rinse with hot water to dissolve any coffee oil residue  
Zum Lösen von Kaffeefettablagerungen mit heissem Wasser spülen  
Rincer à l'eau chaude pour dissoudre les résidus d'huile de café

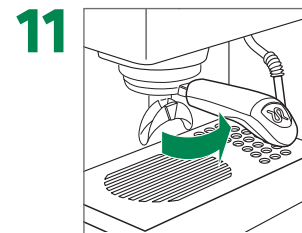

11 Insert filter basket into porta-filter and insert into group head, reattach cup-holder grid  
Siebträger zusammenbauen und in Brühgruppe einsetzen, Tassenrost wieder einsetzen  
Remettre le porte-filtre et le bloquer dans le groupe d'infusion, replacer la grille du porte-tasses

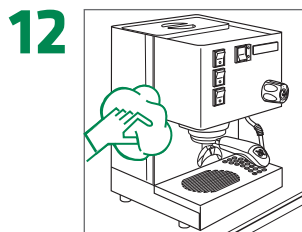

12 Clean housing with damp cloth  
Gehäuse feucht abwischen  
Nettoyer carrosserie avec chiffon humide  
! Follow the grain of the satin finish on stainless steel parts  
Bei Edelstahlteilen in Satinierichtung wischen  
Nettoyer les pièces en acier inox dans le sens de la finition satinée

# Pulizia giornaliera

Limpeza diaria

Limpeza diária

**! Non utilizzare strumenti abrasivi e detergenti o solventi generici! Per la pulizia, seguire le istruzioni sulla confezione!**

• ¡No utilice ni esponjas abrasivas ni disolventes! Si se necesitara un producto de limpieza, ¡siga las instrucciones que aparecen en el embalaje!

Não usar esponjas abrasivas e detergentes ou solventes! Se for necessário um material de limpeza, seguir as instruções constantes na embalagem!

**! Non immergere la macchina in acqua!**

• ¡No sumerja la máquina en agua!

Não mergulhar a máquina em água!

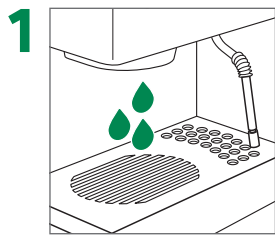

1 Risciacquare il gruppo erogatore

*Enjuagar el grupo de erogación*

*Enxaguar o grupo de tiragem*

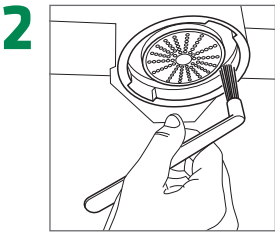

2 Pulire la guarnizione sottocoppa del gruppo erogatore

*Cepillar las junta debajo de la cubierta*

*Escovar as vedações por baixo da estrutura*

**! Non spazzolare la doccia filtro!**

• ¡No cepillar la ducha del filtro!

*Não escovar o filtro do chuveiro!*

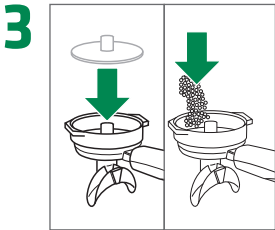

3 Inserire la membrana filtro cieco e aggiungere il detergente per macchine per caffè

*Insertar la membrana filtro ciego, añadir el detergente para máquinas de café*

*Introduzir o membrana de filtro cego e adicionar produto de limpeza próprio para máquinas de café*

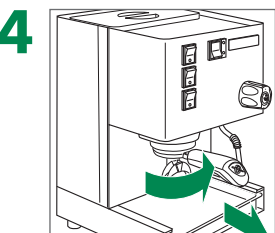

4 Agganciare il portafiltro al gruppo erogatore

*Enganchar el portafiltro en el grupo de erogación*

*Bloquear o suporte de filtro no grupo de cabeças*

 Rimuovere la griglia poggiatezze

*Retirar la rejilla del plano de tazas*

*Retirar a grelha de suporte de chávenas*

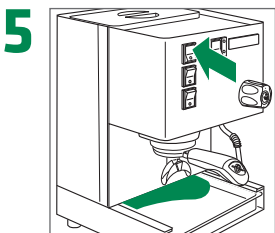

5 Accendere l'interruttore caffè per 5 secondi e aspettare 10 secondi.

*Encender el interruptor del café durante 5 segundos y dejar reposar durante 10 segundos.*

*Ligar o interruptor de café durante 5 segundos e deixá-lo descansar durante 10 segundos.*

**! Ripetere fino a che non esce acqua pulita**

• *Repetir hasta que el agua corra limpia en la bandeja recoge gotas*

*Repetir até correr água limpa no tabuleiro de gotejamento*

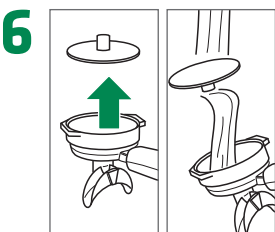

6 Rimuovere il portafiltro con la membrana filtro cieco e risciacquare entrambi con acqua potabile

*Retirar el soporte del filtro con la membrana filtro ciego; lavar ambas con agua potable*

*Remover o porta-filtro com a membrana de filtro cego e enxaguar os dois com água potável*

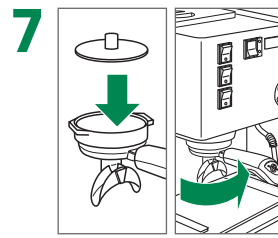

7 Inserire la membrana filtro cieco e reinsertare il portafiltro

*Colocar la membrana filtro ciego y volver a colocar el soporte del filtro*

*Montar novamente a membrana de filtro cego e o porta-filtro*

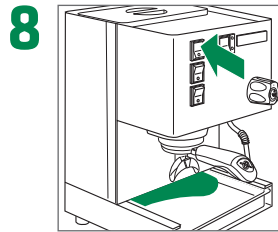

8 Risciacquare più volte

*Enjuagar bien*

*Enxaguar bem*

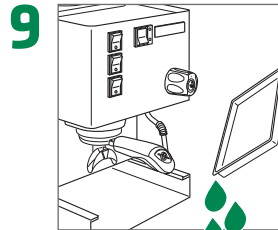

9 Svuotare la bacinella di scarico

*Vaciar la bandeja recoge gotas*

*Esvaziar o tabuleiro de gotejamento*

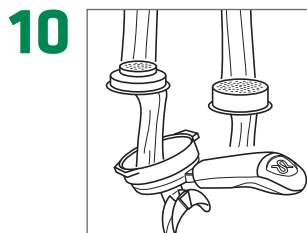

10 Sganciare i filtri, pulire filtri e portafiltri

*Desenganchar los filtros, cepillar/limpiar los soportes de filtro y los filtros*

*Desbloquear os filtros; escovar/limpar os suportes dos filtros e os filtros*

**! Risciacquare con acqua calda per eliminare ogni residuo oleoso dovuto al caffè**

• *Enjuagar con agua caliente para disolver cualquier residuo de aceite de café*

*Enxaguar com água quente para dissolver qualquer residuo de óleo do café*

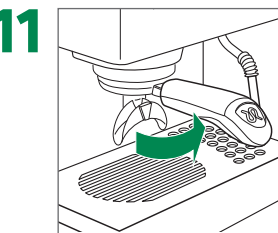

11 Montare il filtro e riagganciare il portafiltro al gruppo erogatore

*Volver a colocar el portafiltro, engancharlo en el grupo de erogación*

*Colocar novamente o suporte de filtro, bloquear o suporte de filtro no grupo de cabeças*

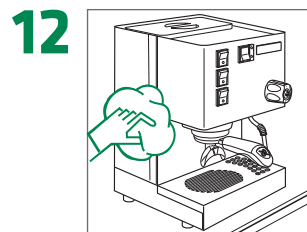

12 Pulire la carrozzeria con un panno umido

*Limpiar el exterior con un trapo húmedo*

*Limpar a estrutura com um pano húmido*

**! Seguire il senso della satinatura sulle parti in acciaio inox**

• *Seguir el sentido del satinado en las piezas de acero inoxidable*

*No caso de peças de aço inoxidável limpar no sentido do acabamento acetinado* **21**

# Daily cleaning of steam wand

Tägliche Reinigung Dampfhahn

Nettoyage quotidien de la lance vapeur

! **Do not use abrasive sponges and detergents or solvents! If cleaner is required, follow the instructions on the package!**

• Keine Lösungs- und Scheuermittel verwenden! Wenn Reiniger benötigt wird, Angaben auf der Verpackung beachten!

Ne pas utiliser de solvants ou abrasifs! Si un produit de nettoyage est nécessaire, il faut suivre les instructions sur l'emballage!

! **Do not use container made of aluminum!**

• Kein Gefäß aus Aluminium benutzen!

Ne pas utiliser des en aluminium!

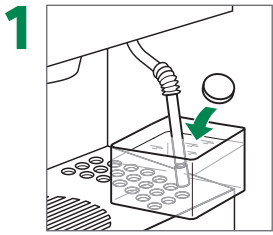

Submerge steam wand in milk cleaning solution

Dampfhahn in Milchreinigungslösung eintauchen

Plonger la lance vapeur dans la solution nettoyage de lait

! Heat up with steam wand and allow to react.

• Time depends on detergent, we suggest at least 10 min.

Mit Dampfhahn aufheizen und einwirken lassen.

Einwirkzeit ist abhängig vom Reinigungsmittel, wir empfehlen mindestens 10 Min.

Faire chauffer à l'aide de la lance vapeur et laisser agir.

La durée d'action dépend de la solution de nettoyage, nous recommandons au moins 10 min.

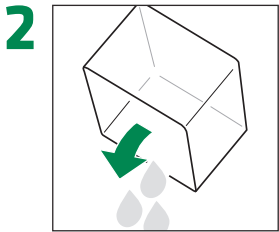

Empty cleaning solution and fill container with fresh water

Reinigungslösung entleeren und Behälter mit frischem Wasser füllen

Vider la solution de nettoyage et remplir le réservoir d'eau fraîche

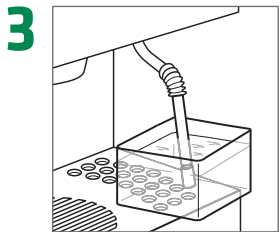

Submerge steam wand in water and heat it up

Dampfhahn in Wasser eintauchen und aufheizen

Plonger la lance vapeur dans l'eau et faire chauffer

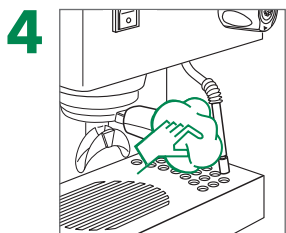

Clean steam wand

Dampflanze reinigen

Nettoyer lance vapeur

# Pulizia giornaliera di lancia vapore

*Limpeza diaria de la lanza de vapor*

*Limpeza diária da vareta de vapor*

**! Non utilizzare strumenti abrasivi e detersivi o solventi generici! Per la pulizia, seguire le istruzioni sulla confezione!**

• *¡No utilice ni esponjas abrasivas ni disolventes! Si se necesitara un producto de limpieza, ¡siga las instrucciones que aparecen en el embalaje!*  
*Não usar esponjas abrasivas e detergentes ou solventes! Se for necessário um material de limpeza, seguir as instruções constantes na embalagem!*

**! Non utilizzare un contenitore d'alluminio!**

• *¡No utilizar recipientes de aluminio!*  
*Não utilizar um recipiente de alumínio!*

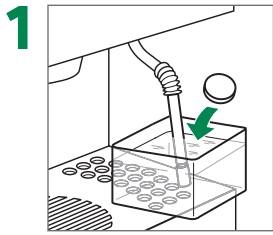

Immergere la lancia vapore nella soluzione per la pulizia del latte

*Sumergir la lanza de vapor en limpiador de leche*

*Mergulhar o tubo de vapor em detergente de leite*

**! Riscaldare con la lancia vapore e lasciare agire.  
Il tempo dipende dal detersivo, si consiglia almeno 10 min.**

• *Calentar con la lanza de vapor y dejar actuar.  
El tiempo de actuación depende del detergente; nosotros recomendamos 10 minutos por lo menos.*

*Aquecer com a vareta de vapor e deixar atuar.*

*O tempo de atuação depende do detergente, mas recomendamos 10 min. no mínimo.*

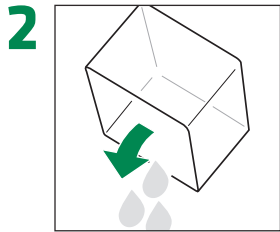

Rimuovere la soluzione detergente e riempire il contenitore con acqua fresca

*Vaciar la solución limpiadora y llenar el recipiente con agua fresca*

*Esvaziar a solução de limpeza e encher o depósito com água fresca*

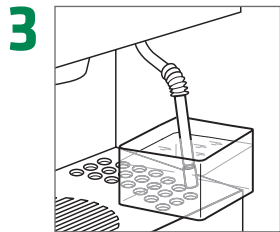

Immergere lancia vapore nell'acqua e riscaldare

*Sumergir la lanza de vapor en agua y calentar*

*Mergulhar a vareta de vapor em água e deixar aquecer*

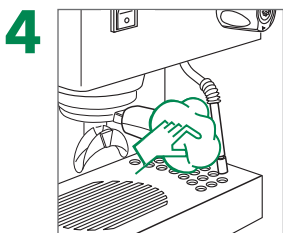

Pulire la lancia vapore

*Limpiar la lanza de vapor*

*Limpar o tubo de vapor*

# Storing the machine

Maschine ausser Betrieb setzen

Cesser d'utiliser la machine

## ! Final Stop: Dispose of the machine properly, in accordance with national requirements

- Endgültig: Das Gerät muss ordnungsgemäss, in Übereinstimmung mit den nationalen Bestimmungen, entsorgt werden
- Mise hors service définitive: éliminer de manière appropriée la machine conformément aux prescriptions nationales

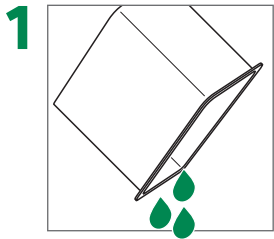

Empty the water tank  
Wassertank entleeren  
Vider le réservoir d'eau

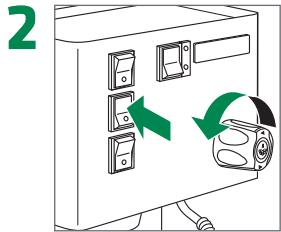

Empty the remaining water  
Restwasser beziehen  
Vider l'eau résiduelle

- ! Stop immediately when out of water  
Bei leerem System sofort abschalten  
Arrêter immédiatement quand il n'y a plus d'eau

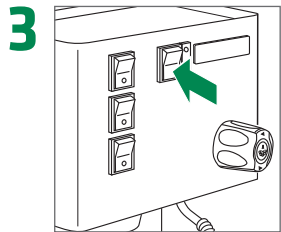

Switch off the main switch  
Hauptschalter ausschalten  
Désactiver l'interrupteur principal

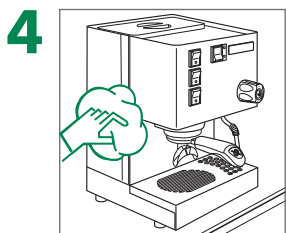

Clean the machine  
Maschine reinigen  
Nettoyer la machine

- ! See page «Daily cleaning»  
Siehe Seite «Tägliche Reinigung»  
Voir page «Nettoyage quotidien»

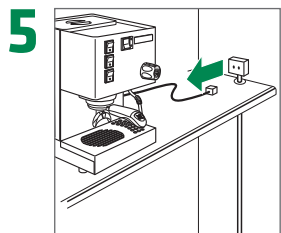

Unplug the machine  
Maschine ausstecken  
Débrancher la machine

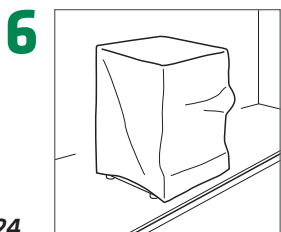

Cover the machine and place it in a dry room, not exposed to environmental elements  
Maschine zudecken, an einem trockenen, vor Witterungseinflüssen geschützten Ort lagern  
Couvrir la machine et l'entreposer dans un endroit sec, non exposé aux intempéries



# Messa fuori servizio

Dejar de utilizar la máquina

Parar de utilizar a máquina

## ! **Messa fuori servizio: smaltire la macchina correttamente, in accordo alle disposizioni nazionali**

● *Parada definitiva: Eliminar la máquina debidamente como residuo, cumpliendo con los requisitos nacionales*

*Paragem final do funcionamento: Eliminar a máquina de forma adequada e em conformidade com os requisitos nacionais*

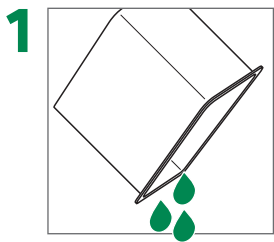

Svuotare il serbatoio

*Vaciar el depósito del agua*

*Esvaziar o depósito de água*

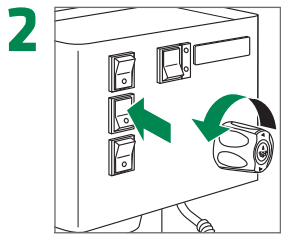

Svuotare l'acqua rimanente

*Vaciar el agua restante*

*Esvaziar a água restante*

! **Interrompere appena non esce più acqua**

● *Interrumpir de inmediato en cuanto se acabe el agua*

*Parar inmediatamente quando ficar sem água*

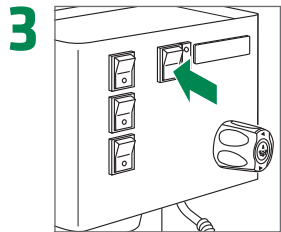

Spegnere l'interruttore generale

*Apagar el interruptor principal*

*Desligar o interruptor principal*

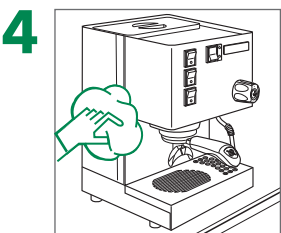

Pulire la macchina

*Limpiar la máquina*

*Limpar a máquina*

! **Vedere pagina «Pulizia giornaliera»**

● *Véase la página «Limpieza diaria»*

*Consultar a página «Limpeza diária»*

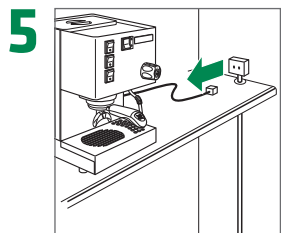

Staccare la spina

*Desconectar la máquina*

*Desligar a máquina*

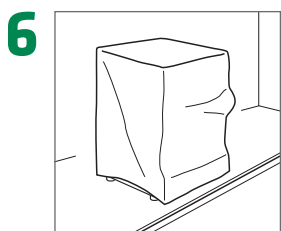

Coprire la macchina e riporla in un ambiente asciutto, al riparo da intemperie

*Cubra la máquina y colóquela en un recinto seco, no expuesta a elementos medioambientales*

*Cobrir a máquina e colocá-la num local seco, não exposto aos elementos ambientais*

# Pump pressure adjustment

Einstellung des Pumpendrucks

Réglage de la pression de la pompe

**! This operation should only be conducted by a qualified technician**

- Diese Arbeit darf nur von einem Fachmann durchgeführt werden
- Cette opération doit être réalisée par un technicien qualifié

**! To adjust the water pump pressure or to reset the safety thermostat, unplug the machine and wait until it has completely cooled down**

- Zur Einstellung des Pumpendrucks oder zur Rückstellung des Thermostates den Netzstecker ziehen und warten, bis die Maschine ganz abgekühlt ist
- Pour régler la pression de la pompe ou pour remettre à zéro le thermostat de sécurité, débrancher l'appareil de la prise et attendre qu'il refroidisse

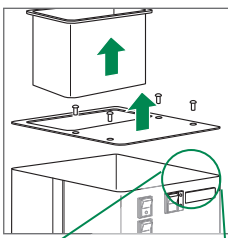
- 

Remove the screws on top  
*Befestigungsschrauben lösen*  
*Dévisser les vis de fixation*

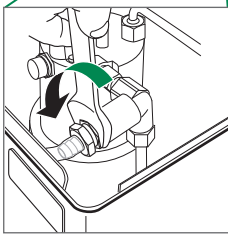
Remove the cup tray  
*Tassenablage entfernen*  
*Retirer le plateau repose-tasses*
- 

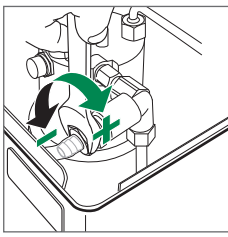
Loosen the lock nut  
*Kontermutter lösen*  
*Desserrer le contre-écrou*
- 

Adjust the pressure  
*Druck einstellen*  
*Régler la pression*

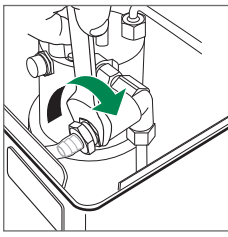
**! Screw in/out by maximum 1 turn**  
*Maximal um eine Umdrehung verstellen*  
*Visser/dévisser en effectuant au max. une rotation*
- 

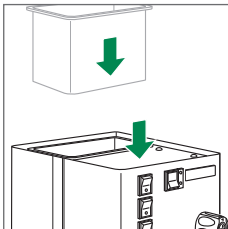
Tighten the lock nut  
*Kontermutter festziehen*  
*Serrer le contre-écrou*
- 

Place and lock the cup tray  
*Tassenablage einlegen und befestigen*  
*Placer et bloquer le plateau repose-tasses*

# Reset the safety thermostat

Rückstellen des Thermostates

Remettre à zéro le thermostat de sécurité

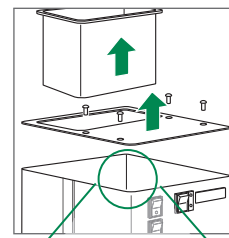
- 

Remove the screws on top  
*Befestigungsschrauben lösen*  
*Dévisser les vis de fixation*

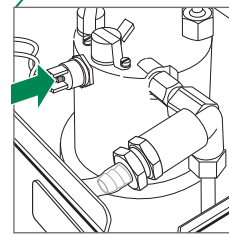
Remove the cup tray  
*Tassenablage entfernen*  
*Retirer le plateau repose-tasses*
- 

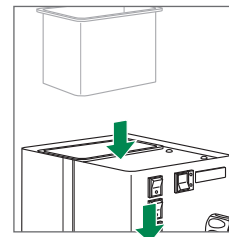
Push in the red button  
*Roten Knopf drücken*  
*Appuyer sur le bouton rouge*
- 

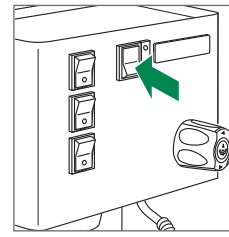
Place and lock the cup tray  
*Tassenablage einlegen und befestigen*  
*Placer et bloquer le plateau repose-tasses*
- 

Plug in and switch on the machine  
*Maschine einstecken/einschalten*  
*Brancher et allumer la machine*

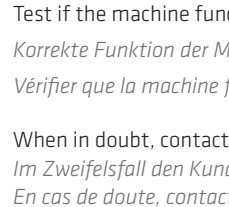
**! Please refer to the chapter «Set up the machine»**  
*Kapitel «Aufstellen der Maschine» beachten*  
*Consulter le chapitre «Installer la machine»*
- 

Test if the machine functions correctly  
*Korrekte Funktion der Maschine prüfen*  
*Vérifier que la machine fonctionne correctement*

**! When in doubt, contact customer service**  
*Im Zweifelsfall den Kundendienst kontaktieren*  
*En cas de doute, contacter le service clientèle*

# Regolazione della pressione della pompa

Ajuste de la presión de la bomba

Regular a pressão da bomba

**! Questa operazione deve assolutamente essere effettuata solo da personale tecnico qualificato**

• Esta operación deberá ser efectuada exclusivamente por personal técnico cualificado

Este trabalho tem de ser forçosamente realizado apenas por pessoal técnico devidamente qualificado

**! Per regolare la pressione della pompa o per riarmare il termostato di sicurezza, staccare la spina e aspettare che la macchina si sia completamente raffreddata**

Para ajustar la presión de la bomba de agua o para rearmar el termostato de seguridad, desconectar la máquina y esperar a que se enfríe por completo

Para regular a pressão da bomba ou para reiniciar o termóstato de segurança, desligar a máquina e aguardar até que esta esteja completamente fria

**1** Svitare le viti di fissaggio  
*Destornillar y sacar los tornillos de fijación*  
*Desaparafusar os parafusos de fixação*

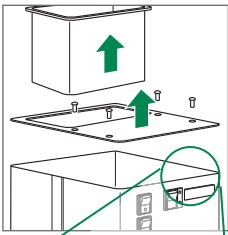

Rimuovere il piano scaldatazze  
*Desmontar la bandeja de tazas*  
*Retirar o tabuleiro de chávenas*

**2** Allentare il dado di fissaggio  
*Aflojar la tuerca de fijación*  
*Soltar a contraporca*

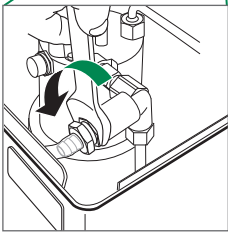

Regolare la pressione  
*Ajustar la presión*  
*Regular a pressão*



**! Avvitare / svitare al massimo di 1 giro**  
*Atornillar / destornillar 1 vuelta como máximo*  
*Aparafusar / desaparafusar, no máximo, 1 volta*

**4** Serrare il dado di fissaggio  
*Apretar la tuerca de fijación*  
*Apertar a contraporca*

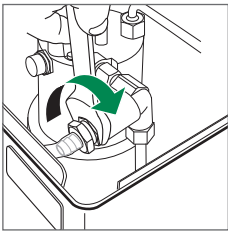

**5** Posizionare e fissare il piano scaldatazze  
*Colocar y fijar la bandeja de tazas*  
*Posicionar e fixar o tabuleiro de chávenas*

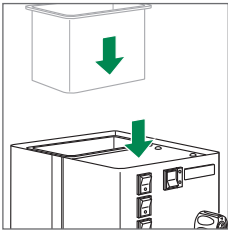

# Riarmare il termostato di sicurezza

Rearmar el termostato de seguridad

Reiniciar o termóstato de segurança

**1** Svitare le viti di fissaggio  
*Destornillar y sacar los tornillos de fijación*  
*Desaparafusar os parafusos de fixação*

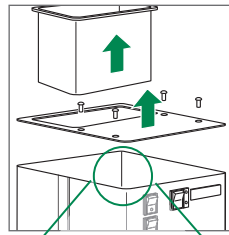

Rimuovere il piano poggiatanze  
*Desmontar la bandeja de tazas*  
*Retirar o tabuleiro de chávenas*

**2** Premere il pulsante rosso  
*Pulsar el botón rojo*  
*Pressionar o botão vermelho*

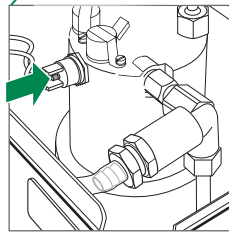

**3** Posizionare e fissare il piano poggiatanze  
*Colocar y fijar la bandeja de tazas*  
*Posicionar e fixar o tabuleiro de chávenas*

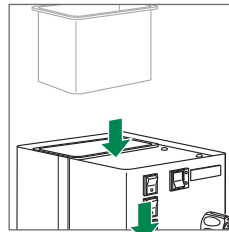

**4** Inserire la spina e accendere la macchina  
*Enchufar y poner en marcha la máquina*  
*Ligar a máquina*

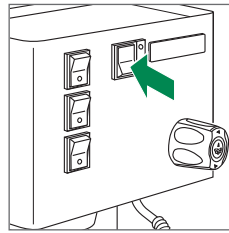

**! Vedere pagina «Installazione della macchina»**  
*Véase la página «Instalar la máquina»*  
*Consultar a página «Instalar la maquina»*

**5** Verificare che la macchina funzioni correttamente  
*Comprobar que la máquina funcione correctamente*  
*Testar se a máquina funciona correctamente*

**! In caso di dubbi, contattare l'assistenza tecnica.**  
*En caso de duda, contactar con el servicio postventa.*  
*Em caso de dúvida, contactar o serviço de assistência ao cliente.*

# What if...

Was tun wenn...

Que faire si...



## ...the machine does not start

...Maschine nicht läuft

...la machine ne se met pas en marche

Is the main switch switched on?

Ist der Hauptschalter eingeschaltet?

L'interrupteur de mise en marche est-il activé?

Are the fuse, the plug and the cable ok?

Sind die Sicherung, der Stecker und das Kabel in Ordnung?

Le fusible, la prise et le câble sont-ils en bon état?



## ...no coffee, hot water, steam delivery

...keine Kaffee-, Heisswasser-, Dampf Ausgabe

...aucune sortie de café, d'eau chaude, de vapeur

Is the water tank empty?

Ist der Wassertank leer?

Le réservoir d'eau est-il vide?



## ...machine not heating up

...Maschine nicht heizt

...la machine ne chauffe pas

The safety thermostat needs to be reset.

See instructions.

Thermostat zurücksetzen. Siehe Anweisungen.

Le thermostat de sécurité doit être remis à zéro.

Voir instructions.



## ...irregular steam delivery

...unregelmässige Dampf Ausgabe

...sortie irrégulière de vapeur

Is the tip of the steam wand obstructed?

Ist die Düse der Dampfzange verstopft?

La pointe de la lance vapeur est-elle obstruée?



## ...coffee comes out too slow/too fast

...zu schnelle/langsame Zubereitung

...infusion trop lente/trop rapide

Are the filter and the group head ok?

Sind Filtersieb und Brühgruppe in Ordnung?

Le filtre et la groupe d'infusion sont-ils en bon état?

Is the coffee ground too finely/too coarse?

Ist der Kaffee zu fein/zu grob gemahlen?

Le café est-il moulu trop finement/trop grossièrement?

**i** Finer coffee: coffee brews slower

Feiner Kaffee: langsamere Zubereitung

Café moulu plus finement: infusion plus lente

Coarser coffee: coffee brews faster

Grober Kaffee: schnellere Zubereitung

Café moulu plus grossièrement: infusion plus rapide



## ...there is water under the machine

...Wasser unter der Maschine

...il y a de l'eau sous la machine

Is the drip tray filled up?

Ist die Tropfschale voll?

Le bac d'égouttage est-il plein?



## ...there is water in the drip tray

...Wasser in der Tropfschale

...il y a de l'eau dans le bac d'égouttage

This is normal

Das ist normal

C'est normal

# Cosa fare se...

Que hacer si...

E se...



## ...la macchina non si avvia

...la máquina no funciona

...a máquina não arranca

L'interruttore generale è in posizione di ON?

¿El Interruptor general está activado?

O interruptor principal está ligado?

Fusibile, spina e cavo sono integri?

¿El fusible, el enchufe y el cable están en buen estado?

O fusível, a ficha e o cabo estão ok?



## ...nessuna erogazione di caffè, acqua calda, vapore

...no sale ni café, ni agua caliente, ni vapor

...nenhuma saída de café, água quente ou vapor

Il serbatoio è vuoto?

¿El depósito del agua está vacío?

O depósito de água está vazio?



## ...la macchina non si riscalda

...la máquina no se calienta

...a máquina não aquece

Il termostato di sicurezza deve essere riarmato.

Chiamare l'assistenza tecnica e vedere le istruzioni.

El termostato de seguridad se debe reinicializar.

Consultar las instrucciones.

O termóstato de segurança tem de ser reinicializado.

Consultar as instruções.



## ...erogazione vapore irregolare

...salida irregular de vapor

...fornecimento irregular de vapor

I fori dello spruzzatore della lancia vapore sono ostruiti?

¿Los pasos de la lanza de vapor están obstruidas?

As pontas do tubo de vapor estão obstruídas?



## ...il caffè esce troppo lentamente/velocemente

...el café sale demasiado lento/demasiado rápido

...o café sai demasiado lentamente/demasiado rapidamente

Filtri e doccette sono pulite?

¿El filtro y los grupos de erogación están limpios?

O filtro e os grupos de cabeças estão ok?

La polvere di caffè è troppo fine/grossa?

¿El café está molido demasiado fino/demasiado grueso?

O café está moído demasiado fino/demasiado grosso?

**i** Polvere troppo fine: il caffè scende lentamente

Café más fino: extracción más lenta

Café mais fino: preparação mais lenta

Polvere troppo grossa: il caffè scende velocemente

Café más grueso: extracción más rápida

Café grosso: preparação mais rápida



## ...c'è acqua sotto la macchina

...hay agua debajo de la máquina

...existe água por baixo da máquina

La bacinella di scarico è piena?

¿La bandeja recoge gotas está llena?

O tabuleiro de gotejamento está cheio?



## ...presenza acqua nella bacinella di scarico

...hay agua en la bandeja recoge gotas

...existe água no tabuleiro de gotejamento

E' normale

Esto es normal

Isto é normal

# Technical data

Technische Daten

Caractéristiques techniques

## We reserve the right to make technical changes

Technische Änderungen vorbehalten

Sous réserve de modifications techniques

General Allgemein Généralités	Weight Gewicht Poids	14 kg 30.8 lb
	Dimensions (L × W × H) Abmessungen (L × B × H) Dimensions (L × P × H)	290 × 235 × 340 mm 11.4 × 9.3 × 13.4 inch
	Noise level during use Geräuschpegel im Betrieb Niveau de bruit en service	< 70 dB
	Water tank capacity Volumen Wassertank Capacité du réservoir d'eau	~ 2 l ~ 0.53 USgal
	Ambient temperature during use Umgebungstemp. im Betrieb Température ambiante en service	+5 - +35 °C +41 - +95 °F

Boiler Boiler Chaudière	Content Inhalt Contenu	Water/Steam Wasser/Dampf Eau/Vapeur
	Capacity Volumen Capacité	0.3 l 0.08 USgal

Power supply Stromversorgung Alimentation électrique	120 V~, 60 Hz*	950 - 1000 W (120 V) 1150 W (230 V)
	220-240 V~, 50/60 Hz	

\* Not valid for Europe  
Gilt nicht für Europa  
Pas valable pour l'Europe

# Dati tecnici

Datos técnicos

Dados técnicos

## Ci si riserva il diritto di apportare modifiche tecniche

Nos reservamos el derecho de realizar modificaciones técnicas

Reservamo-nos o direito a proceder a alterações técnicas

Generale Generales Generalidades	Peso Peso Peso	14 kg 30.8 lb
	Dimensioni (L × P × A) Dimensiones (A × P × H) Medidas (A × P × A)	290 × 235 × 340 mm 11.4 × 9.3 × 13.4 inch
	Livello di rumore durante l'uso Nivel de ruido durante el funcionamiento Nivel de ruído durante a utilização	< 70 dB
	Capacità del serbatoio acqua Capacidad del depósito del agua Capacidade do depósito de água	~ 2 l ~ 0.53 USgal
	Temperatura ambiente durante l'uso Temp. ambiente durante su utilización Temperatura ambiente durante a utilização	+5 - +35 °C +41 - +95 °F

Caldaia Caldera Caldeira	Contenuto Contenido Conteúdo	Acqua/Vapore Agua/Vapor Água/Vapor
	Capacità Capacidad Capacidade	0.3 l 0.08 USgal

Alimentazione Suministro de energía eléctrica Alimentação de energia	120 V~, 60 Hz*	950 - 1000 W (120 V) 1150 W (230 V)
	220-240 V~, 50/60 Hz	

\* Non valida per l'Europa  
No es válido para Europa  
Não é válida a Europa

# Legal information

Gesetzliche Hinweise

Mentions légales

# Informazioni legali

Información legal

Informação jurídica

## Manufacturer

Hersteller  
Fabricant

## Produttore

Fabricante  
Fabricante

## Model/version

Modell/Version  
Modèle/version

## Modello/versione

Modelo/versión  
Modelo/versão

## Voltage

Spannung  
Tension

## Tensione

Tensión  
Voltagem

## Frequency

Frequenz  
Fréquence

## Frequenza

Frecuencia  
Frequência

## Conformity marks

Konformitätszeichen  
Marques de conformité

## Marchi di conformità

Marcas de conformidad  
Marcações de conformidade

## Total absorption

Anschlussleistung  
Absorption totale

## Assorbimento totale

Absorción total  
Absorção total

## EC conformity mark

CE-Konformitätszeichen  
Marque de conformité CE

## Marchio CE di conformità

Marca de conformidad CE  
Marcação de conformidade CE

## Serial number

Seriennummer  
Número de série

## Numero di serie

Número de serie  
Número de série

## Pin

Pin  
Pin

## Pin

Clavija  
Pino

## Date of manufacture (mmyy)

Produktionsdatum (MMJJ)  
Date de fabrication (mmaa)

## Data di produzione

Fecha de fabricación (mmaa)  
Data de fabrico (mmaa)

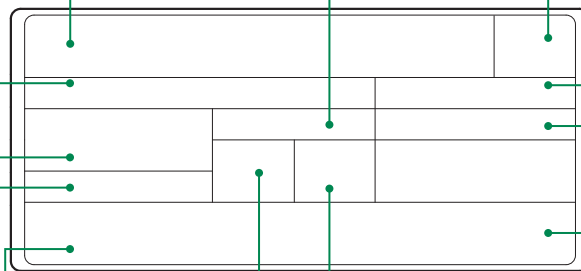

## Conformity marks

Konformitätszeichen  
Marques de conformité

## Marchi di conformità

Marcas de conformidad  
Marcações de conformidade

## Motor power

Motorleistung  
Régime moteur

## Potenza motore

Potencia del motor  
Potência do motor

## Heating element power

Heizkörperleistung  
Puissance de l'élément chauffant

## Potenza resistiva

Potencia del elemento calefactor  
Potência do elemento de aquecimento

## Date of manufacture (mmyy)

Produktionsdatum (MMJJ)  
Date de fabrication (mmaa)

## Data di produzione

Fecha de fabricación (mmaa)  
Data de fabrico (mmaa)



In accordance with all European Directives and Norms concerning this type of appliance.  
In Übereinstimmung mit allen Europäischen Richtlinien für diese Art von Geräten.  
En conformité avec toutes les directives et normes européennes concernant ce type d'appareil.

In accordo a tutte le Direttive Europee e le Norme che riguardano questo tipo di apparecchi.  
De conformidad con todas las directivas y normativas europeas relacionadas con este tipo de aparato.  
Nos termos de todas as directivas e normas europeias relativas a este tipo de equipamento.



The machine is equipped with the following protective devices: complete panelling protection of all the parts subject to heat and of the steam and hot water supplier; work surface provided with grill and tray to collect split liquids; thermal protection on the boiler; safe resistance thermal.

Die Maschine ist mit folgenden Schutzvorrichtungen ausgestattet: Heiss werdende Teile sowie der Dampf- und Heisswassererzeuger sind von einer Schutzverkleidung umgeben; die Arbeitsfläche hat ein Gitter mit darunterliegenden Auffangbehälter für Flüssigkeiten; Überhitzungsschutz für den Boiler; Schutzschalter für die Boilerheizung.

La machine est équipée des dispositifs de protection suivants: un revêtement complet par panneaux de protection de toutes les pièces exposées à la chaleur et de celles qui produisent de la vapeur et de l'eau chaude; surface de travail fournie avec grille à égouttoir et égouttoir pour collecter les liquides qui s'écoulent; protection thermique dans la chaudière; disjoncteur de résistance thermique.

La macchina è dotata dei seguenti dispositivi di protezione: pannellatura completa di protezione dalle parti soggette a calore e dal generatore di vapore e acqua calda; piano di lavoro con griglia e sottostante bacinella di raccolta liquidi; protezione termica sulla caldaia; termica salvaresistenza.

La máquina esta equipada con los siguientes dispositivos de protección: una cubierta completa, compuesta por paneles, alrededor de todas las piezas expuestas al calor y de aquellas productoras de vapor y agua caliente; la superficie de trabajo está provista de una rejilla y de una bandeja para recoger los líquidos derramados; protección térmica en la caldera; interruptor de protección para las resistencias.

A máquina esta equipada com os seguintes dispositivos de protecção: revestimento completo de protecção de todas as peças sujeitas a geração de calor, vapor e água quente; superfície de trabalho fornecida com grelha e tabuleiro para recolha de líquidos que escorram; protecção térmica na caldeira; disjuntor de resistência térmica.

# Electric diagram

*Elektroschema*

*Schéma électrique*

# Schemi elettrici

*Diagrama eléctrico*

*Esquema eléctrico*

## Miss Silvia E

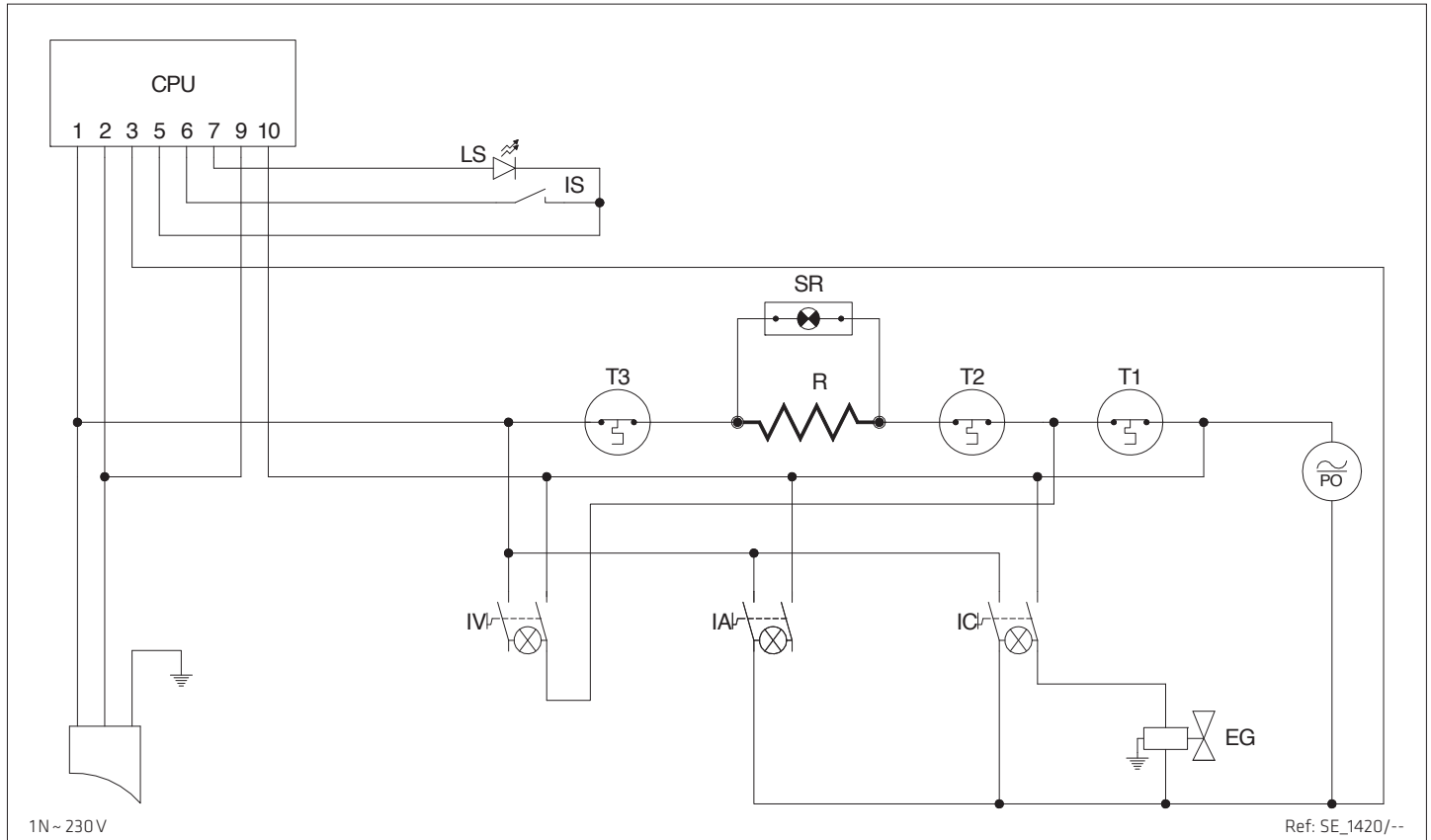

### ! The Auto-Shut off is only available in some countries.

- *Die automatische Abschaltung ist nur in einigen Ländern erhältlich.*
- *L'arrêt automatique est disponible uniquement dans certains pays.*

### ! Lo stand-by automatico è disponibile solo in alcuni paesi.

- *El stand by automático está disponible sólo en algunos países.*
- *O desligamento automático está disponível apenas em alguns países.*



# Electric diagram

Elektroschema

Schéma électrique

# Schemi elettrici

Diagrama eléctrico

Esquema eléctrico

## Miss Silvia

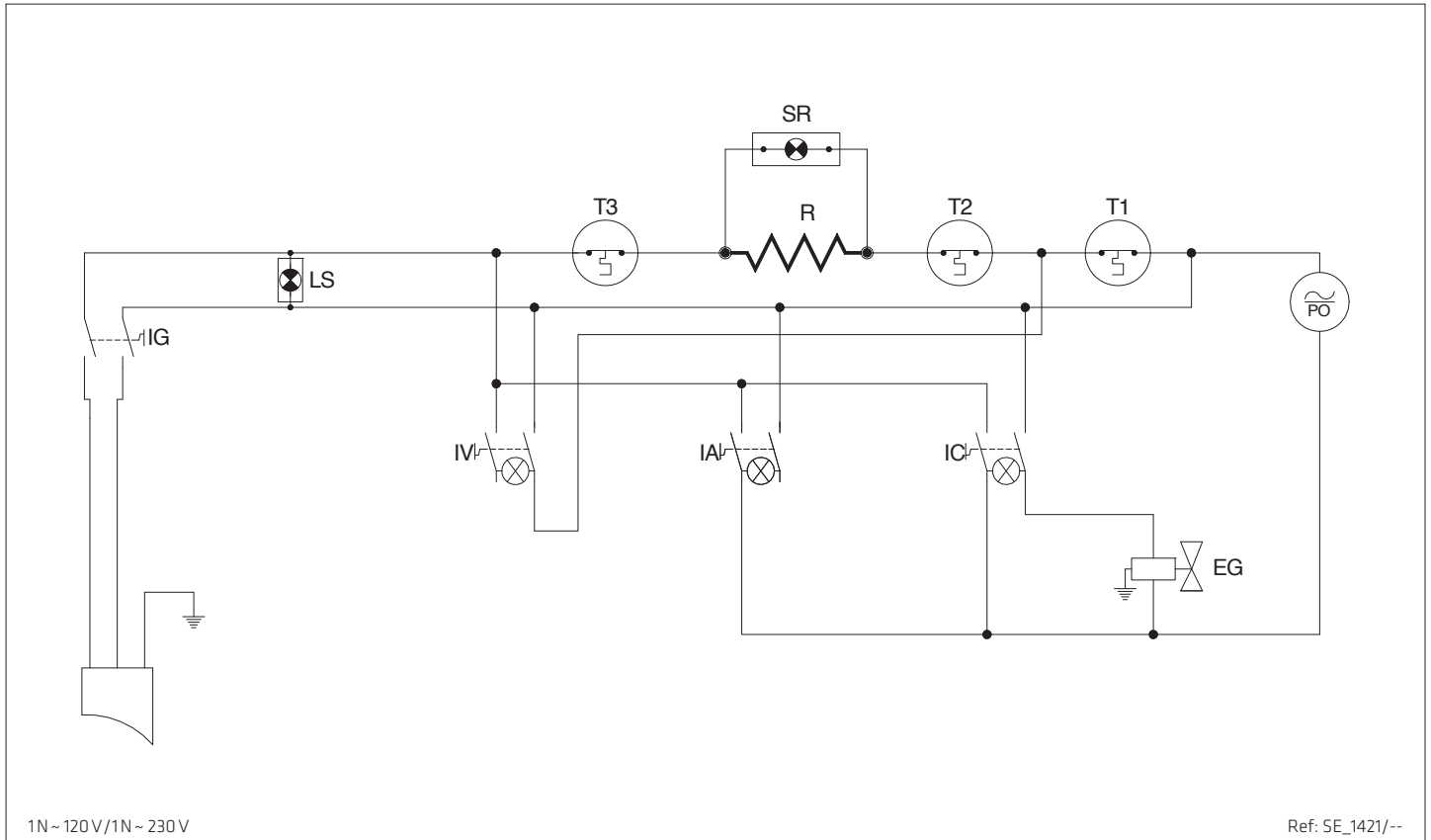

1N ~ 120V/1N ~ 230 V

Ref: SE\_1421/--

Diagrams Schematas Diagrammes Schemi Diagramas Diagramas	<b>CPU</b> Controller Steuerung Commande Scheda Control Controlador	<b>EG</b> Group solenoid valve Brühgruppenventil Soupape solénoïdale du groupe Elettrovalvola gruppo Válvula de electroimán del grupo Válvula solénoïde do grupo	<b>IA</b> Hot water switch Heisswasserschalter Interrupteur d'eau chaude Interruttore acqua Interruptor agua Interrupitor água	<b>IC</b> Coffee switch Kaffeeschalter Interrupteur café Interruttore caffè Interruptor café Interrupitor café
	<b>IG</b> Main switch Hauptschalter Interrupteur principal Interruttore generale Interruptor principal Interrupitor principal	<b>IS</b> Button ON/OFF Taster EIN/AUS Bouton Marche/Arret Tasto Stand-by Boton ON/OFF Botão ON/OFF	<b>IV</b> Steam switch Dampfschalter Interrupteur vapeur Interruttore vapore Interruptor vapor Interrupitor vapor	<b>LS</b> Light «Power ON» Lampe «Maschine AN» Lampe «Marche» Lampada «Power ON» Luz «Encendido ON» Luz «Ligado»
	<b>MT</b> Ground connection Erdklemme Borne de terre Conessione di terra Conexión a tierra Ligação terra	<b>PO</b> Motor pump Pumpenmotor Pompe moteur Pompa Bomba del motor Bomba do motor	<b>R</b> Boiler heating element Boilerheizung Élément chauffage de la chaudière Resistenza caldaia Resist. de calentamiento de caldera Resist. de aquecimento da caldeira	<b>SR</b> Light boiler heating element Lampe Boilerheizung Lampe cchauffe-eau Lampada della resistenza caldaia Lampara de resistencia caldera Lampada de aquecimento da caldeira
	<b>T1</b> Safety thermostat 100°C Sicherheits thermostat 100°C Thermostat de sécurité 100°C Termostato di sicurezza 100°C Termostato de seguridad 100°C Termóstato de segurança 100°C	<b>T2</b> Safety thermostat 140°C Sicherheits thermostat 140°C Thermostat de sécurité 140°C Termostato di sicurezza 140°C Termostato de seguridad 140°C Termóstato de segurança 140°C	<b>T3</b> Safety thermostat 165°C Sicherheits thermostat 165°C Thermostat de sécurité 165°C Termostato di sicurezza 165°C Termostato de seguridad 165°C Termóstato de segurança 165°C	

# Hydraulic diagram

Hydraulikschema  
Schéma hydraulique

# Schemi idraulici

Diagrama hidráulico  
Esquema hidráulico

Miss Silvia / Miss Silvia E

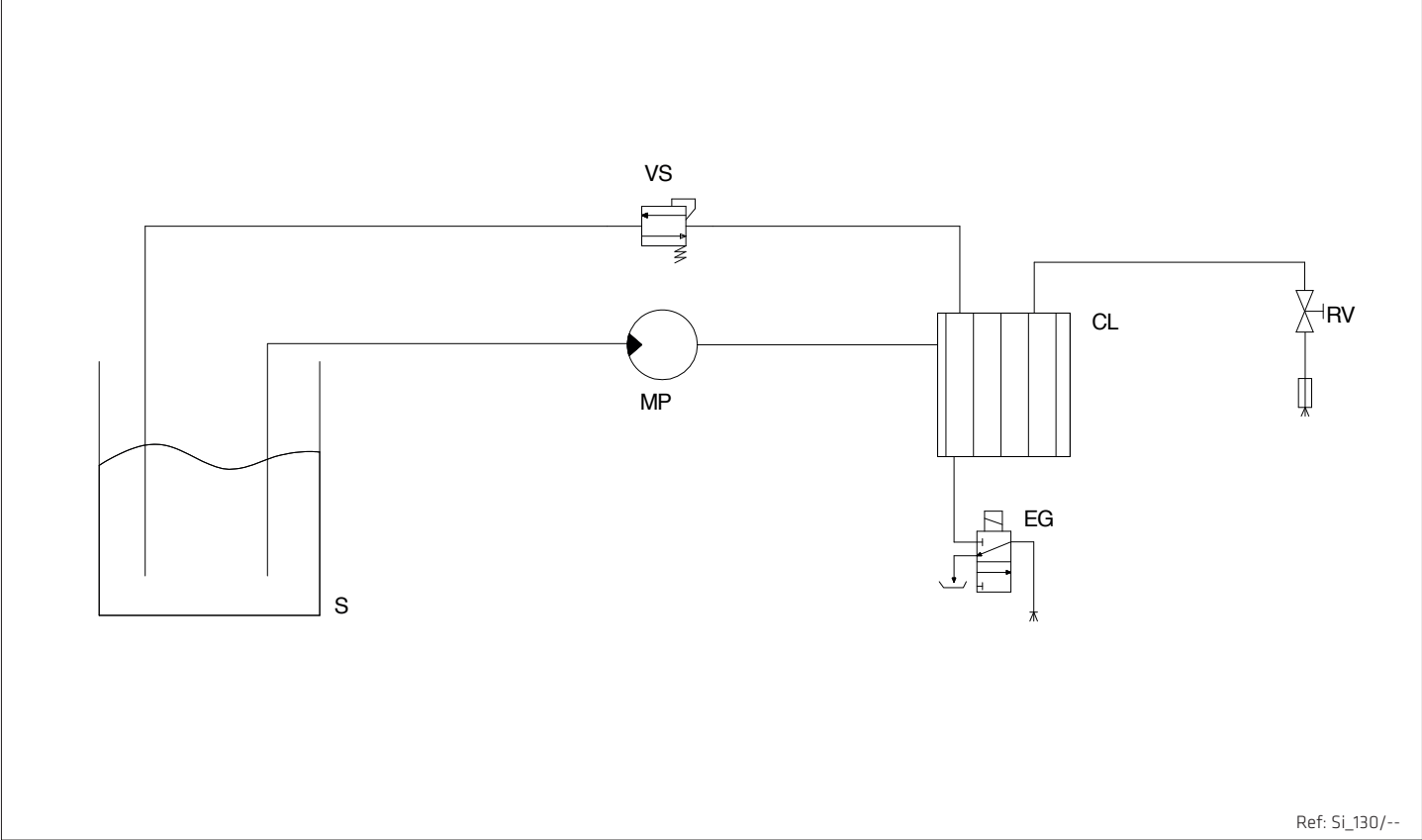

Ref: Si\_130/--

**EU DECLARATION OF CONFORMITY - DICHIARAZIONE DI CONFORMITÀ UE  
DÉCLARATION UE DE CONFORMITÉ - EU-KONFORMITÄTSEKTLÄRUNG  
DECLARACIÓN UE DE CONFORMIDAD - DECLARAÇÃO UE DE CONFORMIDADE**

**RANCILIO Group S.p.A. con socio unico**  
Soggetta a direzione e coordinamento di ALI S.r.l.

Viale della Repubblica 40, 20015, Villastanza di Parabiago (MI)

Declares under his responsibility that the product: **Espresso coffee makers for household use**  
Dichiara sotto la sua responsabilità che il prodotto: **Macchina per caffè per uso domestico**  
Déclare sous son responsabilité que le produit: **Machine à café d'utilisation domestique**  
Erklärt in alleiniger Verantwortung, daß das Produkt: **Kaffeemaschine für Hausgebrauch**  
Declara bajo su responsabilidad que el producto: **Máquina para café de uso familiar**  
Declara, sob sua responsabilidade, que o produto: **Máquina para café para uso familiar**

model: - modello: - modèle: - modell: - modelo: - modelo:

**RANCILIO  
MISS SILVIA E**

to which this declaration relates, complies with the following directives: al quale è riferita questa dichiarazione, è conforme alle seguenti direttive:  
auquel se réfère cette déclaration, est conforme aux directives suivantes: auf das sich diese Erklärung bezieht, mit den folgenden Richtlinien übereinstimmt:  
al cual se refiere esta declaración, cumple con las siguientes directivas: - às quais a presente declaração se refere, e com as seguintes directivas:

**2014/35/EU**

*Low Voltage Directive - Direttiva Bassa Tensione - Directive Basse Tension - Niederspannungsrichtlinie - Directiva Baja Tensió - Directiva Baixa Tensão*

**2014/30/EU**

*EMC Directive - Direttiva EMC - Directive EMC - EMV-Richtlinie - Directiva EMC - Directiva CEM*

**1275/2008**

*Regulation EC implementing ErP Directive (2009/125/EC) - Regolamento CE in esecuzione della Direttiva ErP (2009/125/CE)  
Règlement portant application de la Directive ErP (2009/125/CE) - EG-Verordnung Durchführung der Richtlinie ErP (2009/125/EG)  
Reglamento por el que se desarrolla la Directiva ErP (2009/125/CE) - Regulamento que dá execução à Directiva ErP (2009/125/CE)*

**801/2013**

*EU Regulation amending Regulation (EC) 1275/2008 - Regolamento UE recante modifica al Regolamento CE 1275/2008  
Règlement UE portant modification du Règlement no 1275/2008 - EU-Verordnung zur Änderung der EG-Verordnung 1275/2008  
Reglamento por el que se modifican el Reglamento 1275/2008 - Regulamento que dá modificação à Regulamento 1275/2008*

**2011/65/EU**

*ROHS 2 Directive - Direttiva ROHS 2 - Directive ROHS 2 - ROHS 2 Richtlinie - Directiva ROHS 2 - Directiva ROHS 2*

**2015/863/EU**

*Delegated Directive (ROHS 2) - Direttiva Delegata (ROHS 2) - Directive Déléguée (ROHS 2)  
Delegierte Delegada (ROHS 2) - Directiva Delegada (ROSH 2) - Directiva Delegada (ROHS 2)*

*Standards applied - Norme applicate - Normes appliquées  
Angewendete Normen - Normas aplicadas - Normas aplicadas*

**EN 60335-1:2012 + /A11:2014,  
EN 60335-2-15:2002 + /A1:2005 + /A2:2008 + /A11:2012, EN 62233:2008  
EN 55014-1:2006 + /A1:2009 + /A2:2011, EN 55014-2:1997 + /A1:2001 + /A2:2008,  
EN 61000-3-2:2014, EN 61000-3-3:2013  
EN 62301:2011, EN 50581:2012**

Name (\*) and address (\*\*) of the person authorized to compile the the technical dossier  
Nome (\*) e indirizzo (\*\*) della persona autorizzata a costituire il fascicolo tecnico  
Nom (\*) et adresse (\*\*) de la personne autorisée à constituer le dossier technique  
Name (\*) und Anschrift (\*\*) der Person, die bevollmächtigt, die technischen Unterlagen zusammenzustellen  
Nombre (\*) y dirección (\*\*) de la persona facultada para elaborar la ficha técnica  
Nome (\*) e endereço (\*\*) da pessoa autorizada a compilar o dossier técnico

*The present declaration will become invalid should the machine be modified without our specific authorization. La presente dichiarazione perde la sua validità se la macchina viene modificata senza la nostra espressa autorizzazione.  
La présente déclaration perd sa validité dès lors que la machine est modifiée sans notre autorisation expresse. Die vorliegende Erklärung verliert ihre Gültigkeit, wenn die Maschine ohne unsere ausdrückliche Genehmigung verändert wird.  
La presente declaración pierde su validez si la máquina es modificada sin nuestra autorización expresa. A presente declaração perde a validade se a máquina for alterada sem a nossa autorização específica.*

(\*) CEO Sig. Ruggero Ferrari

(\*\*) Rancilio Group S.p.A. con socio unico

Soggetta a direzione e coordinamento di ALI Group S.r.l.

Viale della Repubblica 40 | 20015 Villastanza di Parabiago | Milano Italy

Ph. +39 0331 408 200 | Fax +39 0331 551 437 | [www.ranciliogroup.com](http://www.ranciliogroup.com)

C.S. 1.208.333,00 i.v. | REA MI 1320708 | Registro Imprese Mi C.F. e P.I. 09784580152 | EORI IT09784580152

MDC-CER.07 REV02-07/10/2019

## FOODSTUFF COMPATIBILITY DECLARATION OF COMPLIANCE

**RANCILIO Group S.p.A. con socio unico**

Soggetta a direzione e coordinamento di ALI S.r.l.

Viale della repubblica 40, 20015, Villastanza di Parabiago (MI)

Declares under our responsibility that the RANCILIO branded products:

**Espresso coffee makers, models: MISS SILVIA E**

are manufactured with the following materials:

- Stainless steel
- Copper
- Lead free brass
- Plastic
- Rubber
- Silicon

Materials, mentioned above, comply with the requirements as follows:

General requirements:

EU Directives and Regulations	Italian Laws
1935/2004/CE 1895/2005/CE 2023/2006/CE	DPR777/82 and further updating and modifications

Specific requirements:

Material	EU Directives and Regulations	Italian Laws
Plastic materials	10/2011/UE and further updating and modifications	D.M. 21/03/1973 and further updating and modifications
Rubber	See general requirements	D.M. 21/03/1973 and further updating and modifications
Silicon	See general requirements	D.M. 21/03/1973 and further updating and modifications
Stainless Steel	See general requirements	D.M. 21/03/1973 and further updating and modifications

No-harmonized materials are evaluated in accordance with an internal risk assessment and related overall and specific migrations.

Substances restricted:

Substance	CAS N. (where applicable)	Allowed limit
Lead	7439-92-1	Cfr. D.M. 21/03/1973 and updates
Nickel	7440-02-0	Cfr. D.M. 21/03/1973 and updates
Manganese	7439-96-5	Cfr. D.M. 21/03/1973 and updates
Chromium	7440-47-3	Cfr. D.M. 21/03/1973 and updates

(\*\*) Rancilio Group S.p.A. con socio unico

Soggetta a direzione e coordinamento di ALI Group S.r.l.

Viale della Repubblica 40 | 20015 Villastanza di Parabiago | Milano Italy

Ph. +39 0331 408 200 | Fax +39 0331 551 437 | [www.ranciliogroup.com](http://www.ranciliogroup.com)

C.S. 1.208.333,00 i.v. | REA MI 1320708 | Registro Imprese Mi C.F. e P.I. 09784580152 | EORI IT09784580152

DdCA.0003 rev.01 07/10/2019

Specifications about use of material or object, as below, are included in our drawings:

1. Which kind of food product can be in contact.
2. Duration and temperature of process and conservation in contact with food product.
3. Contact surface-to-Volume ratio is used to evaluate the compliance of material or object.

In support of the above, we declare to have at the disposal of the competent Authority:

1. Test report on the final products
2. Other supporting documentation required pursuant to Reg. (CE) N. 1935/2004, art. 16, paragraph 1.

This declaration is valid from the date below and has to be replaced if there are substantial changes in production of the material that can change some essential requirements for compliance or when the mentioned legislative references are modified and updated in a way to request a new verification for compliance purposes.

*The present declaration will become invalid should the machine be modified without our specific authorization  
Name (\*) and address (\*\*) of the person authorized to compile the the technical dossier*

**(\*) CEO, Ruggero Ferrari**

**IT** **Trattamento dei rifiuti delle apparecchiature elettriche ed elettroniche.**  
Smaltire il prodotto seguendo le norme vigenti relative allo smaltimento differenziato presso centri di raccolta dedicati.

Non trattare come semplice rifiuto urbano.

Per qualsiasi informazione necessaria contattare il costruttore all'indirizzo indicato nel libretto istruzioni.

 *Il prodotto risponde ai requisiti richiesti dalle nuove direttive introdotte a tutela dell'ambiente e che deve essere smaltito in modo appropriato al termine del suo ciclo di vita.*

**EN** **Treatment of waste from electric/electronic equipment**  
Dispose of the product in accordance with current local regulations concerning differentiated waste disposal in dedicated waste disposal areas.

Do not treat as simple urban waste.

For any information please contact the manufacturer at the address specified in the user manual.

 *This product complies with the requirements of the new directives introduced for the environmental safeguard and must be disposed of appropriately at the end of its life cycle.*

**FR** **Traitement des ordures des équipements électriques et électroniques**  
Écouler le produit conformément aux normes en vigueur concernant l'écoulement différencié auprès de centres de récolte dédiés.

Ne pas traiter comme simples ordures urbaines. Pour toute information nécessaire contacter le constructeur à l'adresse indiquée dans le manuel d'emploi.

 *Le produit est conforme aux caractéristiques requises par les nouvelles directives introduites pour la sauvegarde de l'environnement et doit être écoulé de façon appropriée à la fin de son cycle de vie.*

**DE** **Entsorgung von elektrischen und elektronischen Geräten**  
Das ist Produkt gemäß den geltenden Normen für die Mülltrennung bei den zuständigen Sammelzentren zu entsorgen.

Nicht wie normalen Müll behandeln.

Weitere Informationen sind beim Hersteller unter der in der Gebrauchsanleitung angegebenen Adresse zu erhalten.

 *Das Produkt entspricht den Erfordernissen den neuen Richtlinien über den Umweltschutz, und muss an seinem Lebensende entsprechend entsorgt werden.*

**ES** **Tratamiento de los desechos de los equipos eléctricos y electrónicos**  
Eliminar el producto en los centros de recolección especializados, siguiendo las normas vigentes relativas a la eliminación diferenciada.

No tratar como simple desecho urbano.

Para cualquier información necesaria, contacten al fabricante en la dirección indicada en el manual de instrucciones.

 *El producto responde a los requisitos demandados en las nuevas directivas introducidas para la protección del ambiente y debe ser eliminado de manera apropiada al final de su ciclo de vida.*

**PT** **Tratamento do lixo dos aparelhos elétricos e eletrônicos**  
Jogar o produtos seguindo as normas em vigor relativas à coleta diferenciada em centros de coleta apropriados.

Não tratar como simples lixo urbano.

Para qualquer informação necessária contactar o construtor no endereço indicado no manual de instruções.

 *O produto responde aos requisitos exigidos pelas novas diretrizes introduzidas para tutelar o ambiente e deve ser sucadato em modo apropriado ao final do seu ciclo de vida.*

**NL** **Afvalbehandeling van de elektrische en elektronische apparatuur**  
Verwerk het product volgens de geldende normen m.b.t. de gescheiden afval bij de voorbestemde vuilniscentrums.

Behandel het product niet als eenvoudig stadsvuil.

Neem contact op met de constructeur op het aangegeven adres in deze handleiding voor nadere informatie.

 *Het product beantwoordt aan de door de nieuwe richtlijnen verlangde vereisten ingevoerd ter bescherming van het milieu en moet op passende wijze op het einde van zijn levenscyclus worden verwerkt.*

**DK** **Behandling af affald fra elektrisk/elektronisk udstyr**  
Bortskaf produktet i overensstemmelse med nuværende reguleringer vedr. forskellige affaldsprodukter på deponeringssteder dedikeret til affald.

Må ikke behandles som alm. byaffald.

Kontakt producenten på den specificerede adresse i brugerhåndbogen for yderligere oplysninger.

 *Produktet er i overensstemmelse med de nye direktiver, introduceret for miljøforanstaltningen og skal bortskaffes på behørig vis ved slutningen af dens livscyklus.*

**SE** **Avfallshandtering av elektriska och elektroniska apparater**  
Nedskrota produkten genom att följa gällande normer för differentierad sanering på seriösa uppsamlingsställen.

Behandla det inte som vanligt tätortsavfall.

Vid behov av ytterligare information, var vänlig ta kontakt med tillverkaren på den adress som anges i bruksanvisningen.

 *Produkten motsvarar de krav som ställs i de nya miljödirektiven och den måste nedskrotas på ett lämpligt sätt i slutet av sin livscykel.*

**NO** **Behandling av avfall fra elektrisk/elektronisk utstyr**  
Produktet skal avhendes i samsvar med gjeldende forskrifter angående differensiert avfallsavhandling på dediserte avfallsavhendingsområder.

Det må ikke behandles som vanlig byavfall.

For videre opplysninger vennligst kontakt fabrikanten på adressen som er angitt i bruksanvisningen.

 *Produktet etterkommer kravene i de nye miljødirektivene og skal avhendes på en passende måte etter avsluttet bruk.*

**FI** **Sähköisten ja elektronisten laitteiden jätteen käsittely**

Hävittä tuote noudattaen seuraavia voimassa olevia lajitellun jätteen käsittelyä koskevia määräyksiä asianmukaiseen jätteenkäsittelylaitokseen.

Älä käsitteile sitä tavallisena kaupunkijätteenä.

Mitä tahansa tietoja varten ota yhteyttä valmistajaan ohjekirjassa olevaan osoitteeseen.

 *Tuote on uusien ympäristöä suojaavien direktiivien vaatimusten mukainen ja se tulee hävittää asianmukaisella tavalla sen käyttöänsä päätyttyä.*

**GR** **Επεξεργασία απορριμάτων των ηλεκτρικών/ηλεκτρονικών συσκευών**  
Διαθέστε το προϊόν ακολουθώντας τις ισχύουσες νομοθεσίες περί διαφορετικής επεξεργασίας των απορριμάτων σε ειδικές περιοχές διάθεσης των απορριμάτων. Μη τα διαχειρίζεστε ως απλά αστικά απόβλητα.

Για οποιαδήποτε πληροφορία, επικοινωνήστε με τον κατασκευαστή στη διευθύση που αναφέρεται στο εγχειρίδιο των οδηγιών.

 *Το προϊόν τηρεί τις προϋποθέσεις που προβλέπουν οι νέες οδηγίες αναφορικά με την προστασία του περιβάλλοντος και πρέπει να διατίθεται με τον κατάλληλο τρόπο μετά το τέλος της χρήσης του.*

**SK** **Zaobchádzanie s odpadmi z elektrických / elektronických zariadení**  
Výrobok likvidujte podľa súčasných predpisov o likvidácii triedeného odpadu na k tomu určených skládkach.

Nezaobchádzajte s ním ako s bežným komunálnym odpadom.

Ak potrebujete akékoľvek informácie, kontaktujte, prosím, výrobcu na adrese uvedenej v návode na použitie.

 *Výrobok zodpovedá požiadavkám nových smerníc zavedených pre ochranu životného prostredia a zlikvidovať sa na konci svojej životnosti musí príslušným spôsobom.*

**HU** **Az elektromos és elektronikai készülékek hulladékkezelése**  
A terméket az erre a célra kijelölt gyűjtőhelyekre adja le követve a szelektív hulladékgyűjtéssel kapcsolatos jelenlegi jogszabályokat.

Ne kezelje közönséges városi hulladékként.

Bármilyen információért forduljon a gyártóhoz, melynek címét a használati útmutatóban találja.

 *A termék megfelel a környezet védelme érdekében újonnan bevezetett irányelvek követelményeinek és ennek megfelelően kell kezelni az élettartamának végeztével.*

**CZ** **Zacházení s odpady z elektrických / elektronických zařízení**  
Výrobek likvidujte podle současných předpisů o likvidaci tříděného odpadu na k tomu určených skládkách.

Nezacházejte s ním jako s běžným obecním odpadem.

Potřebujete-li jakékoli informace, kontaktujte prosím výrobce na adrese uvedené v návodu pro použití.

 *Výrobek odpovídá požadavkům nových směrnic zavedených pro ochranu životního prostředí a zlikvidovat se na konci své životnosti musí příslušným způsobem.*

**ET** **Elektri- ja elektronseadmete jäätmete töötlemine**  
Tootest lahtisaamist peab läbi viima vastavalt käibivatele eeskirjale, mis käsitlevad jäätmetest eristatud lahtisaamist selleks mõeldud jäätmetest lahtisaamise alades.

Mitte töödelda nagu tavalisi majapidamisjäätmeid.

Mistahes informatsiooni saamiseks pöörduge palun tootja poole aadressil, mis on märgitud kasutaja käsiraamatus.

 *Toode vastab uutele nõutele, mis on esitletud keskkonna kaitsmiseks ja sellest peab reeglipäraselt lahti saama selle elutsükli lõpus.*

**LT** **Kur išmesti elektros \ elektroninės įrangos atliekas.**  
Šalinkite įrangos atliekas atitinkamai esamų taisyklių, kurios liečia tokios rūšies atliekas apie specialias atliekų kaupimo vietas.

Nemeskite atliekas į paprastus miesto šiukšlių konteinerius. Papildomos informacijos kreipites į gamintoją nurodytu vartotojo instrukcijoje adresu .

 *Šis produktas atitinka įvestos ekologiniam saugumui naujos direktyvos reikalavimus ir turi būti sunaikintas pasibaigus jo atitiktis terminui.*

**SL** **Obdelava odpadkov električnih in elektronskih naprav**  
Odlaganje izdelkov je potrebno vršiti v skladu z veljavnimi predpisi v zvezi z selektivnim odlaganjem odpadkov v centrih za zbiranje odpadkov ki so temu namenjeni. Ne odlagajte ga kot običajne smeti.

Za kakršnokoli informacijo kontaktirajte proizvajalca na naslovu, ki je naveden v priločniku z navodili.

 *Izdelek odgovarja zahtevam novih smernic, ki so uvedene zaradi zaščite življenske sredine in mora biti odložen na ustrezen način po koncu življenske dobe.*

**PL** **Postępowanie z odpadami pochodzącymi z urządzeń elektrycznych/elektronicznych**  
Produkt musi zostać poddany utylizacji zgodnie z obowiązującymi przepisami dotyczącymi segregowania odpadów w specjalnie do tego wyznaczonych miejscach. Nie wyrzucać razem ze zwykłymi odpadami miejscowymi.

W celu uzyskania jakichkolwiek informacji proszę skontaktować się z producentem pod adresem podanym w instrukcji obsługi dla użytkownika.

 *Ten produkt odpowiada wymogom zawartym w nowych dyrektywach wprowadzonych w celu ochrony środowiska i po zakończeniu cyklu eksploatacji musi zostać zutylizowany we właściwy sposób.*

**LV** **Kā utilizēt elektrisko/elektronisko iekārtu atkritumus**  
Iekārtu atkritumus nepieciešams utilizēt atbilstoši spēkā esošajiem noteikumiem, kuri reglamentē dažādu veidu atkritumu utilizēšanu tikai speciālajās atkritumu konteineros. Nemetiet šos atkritumus parastajos kopējos pilsētas atkritumu konteineros.

Lai saņemtu jebkuru informāciju, griezieties pie ražotāja, kura adrese uzrādīta ekspluatācijas instrukcijā.

 *Dotais produkts atbilst jaunās direktīvas prasībām, kura attiecas uz ekoloģisko drošību, un tas ir atbilstoši kārtībā utilizējams pēc tā, kad nobeigsis tā derīguma termiņš.*



# Contacts

*Ansprechpartner*

*Contacts*

# Contatti

*Contactos*

*Contactos*

## Headquarters, Production Plant and R&D Centers

### Rancilio Group S.p.A.

#### con socio unico

Viale della Repubblica 40  
20015 Villastanza di Parabiago (MI) - Italy  
Ph. +39 0331 408200  
Fax +39 0331 551437  
info@ranciliogroup.com

### Egro Suisse AG

Bahnhofstrasse 66  
5605 Dottikon - Switzerland  
Ph. +41 (0)56 616 95 95  
Fax +41 (0)56 616 95 97  
info-ch@ranciliogroup.com

## Worldwide Branch Locations

### Spain

Rancilio Group Espana, SAU  
C/Artes gráficas 1, 20A  
Pl Las Arenas  
28320 Pinto, Madrid - Spain

Centro de negocios de Barcelona  
Gran Vía de Carlos III, 84 3<sup>a</sup> - Edificio Trade  
08028 Barcelona - Spain  
Ph. +34 914 682 061  
info-es@ranciliogroup.com

### Portugal

Rancilio Group Portugal Lda  
Rua José Vicente Gonçalves n°14-Armaz.-2  
Parque Industrial do Seixal  
2840-048 Aldeia de Paio Pires-Seixal  
Lisboa - Portugal  
Ph. +351 21 493 52 58

Rancilio Group Portugal Lda  
Rua Albino José Domingues n°683  
4470-557 Maia  
Porto - Portugal  
Ph. + 351 22 490 39 77  
info-pt@ranciliogroup.com

### Germany

Rancilio Group Deutschland GmbH  
Isenburg Park  
Schleussnerstrasse 90  
63263 Neu-Isenburg - Germany  
Ph. +49 6102 79 90 30  
Fax +49 6102 79 90 320  
info-de@ranciliogroup.com

### Switzerland

Egro Suisse AG  
Bahnhofstrasse 66  
5605 Dottikon - Switzerland  
Ph. +41 (0)56 616 95 95  
Fax +41 (0)56 616 95 97  
info-ch@ranciliogroup.com

### USA / Canada

Rancilio Group North America Inc.  
11130 Katherine's Crossing Suite 800  
Woodridge, IL 60517 - U.S.A.  
Ph. +1 630 914 7900  
Fax +1 630 914 7901  
Toll Free: +1 877 726 2454  
info@ranciliogroupna.com



[www.ranciliogroup.com](http://www.ranciliogroup.com)

 [facebook.com/RancilioGroup](https://facebook.com/RancilioGroup)

 [Rancilio Group Channel](#)